



KIINTEISTÖSÄHKÖISTYS

UTU-X

Lataa ja lämmittää autot



SKAALAUTUVA JA KOTIMAINEN RATKAISU AUTOJEN LATAUKSEEN

UTU-X on monipuolinen ratkaisu autojen lämmittämiseen sekä sähköautojen lataamiseen. Yhdellä UTU-X-laitteella voidaan tarjota taloyhtiöiden, työpaikkojen ja julkisten pysäköintipaikkojen käyttäjille tasavertainen lataus- ja lämmityskokemus.

UTU-X-tuoteperheen asemien kestävä tumma kotelo kätkee sisälleen viimeisimpien standardien mukaiset ominaisuudet autojen lataukseen ja lämmitykseen. Laitteiden tuotekehityksessä on korostettu asennettavuutta, käyttökokemusta, turvallisuutta sekä laitteiden soveltuvuutta Pohjolan olosuhteisiin. Laitteet valmistetaan Ulvilassa omissa tuotantotiloissamme suomalaisena työnä, ja niillä on Avainlippu-merkki.



UTUFoX

Perinteinen piharasia on saanut rinnalleen latausominaisuudet, ja siksi UTUFoX on erinomainen ratkaisu erilaisten pysäköintipaikkojen sähköistämiseen.



UTUReX





Etäohjattava hidaslataus- ja lämmitysasema. Esimerkiksi latausta, laskutusta ja kuormanhallintaa hallinnoidaan taustajärjestelmästä käsin. UTUReX perustuu eTolppa-teknologiaan.



UTUMaX

Etäohjattava latausasema, joka voidaan varustaa myös lämmityskäyttöön sukopistorasialla. Muun muassa latausta, laskutusta ja kuormanhallintaa hallinnoidaan eParking-sovelluksella. UTUMaX perustuu eTolppa-teknologiaan.



-  Sähköauton lataus & auton lämmitys
-  Korkea luokitus IP44 ja IK10
-  Vaivaton asennus seinälle, pylväeseen tai selät vastakkain
-  Päivitettävyys UTU-X-tuotesarjan asemien välillä
-  Monipuoliset kuormanhallintaominaisuudet (UTUREX, UTUMaX)



UTU-X

KESTÄVÄÄ LATAUSTA

X = eXperience

UTU-X-tuoteperheen nimi edustaa laitteiden käytettävyyttä, turvallisuutta ja asennettavuutta. Tuoteperhe koostuu kolmesta tuotteesta: perinteisestä lämmitys- ja hidaslataustuote UTUFoXista, UTUReX-hidaslatauslaitteesta sekä tehokkaammasta UTUMaX-latausasemasta. UTUReXillä voidaan ladata sähköautoa jopa 3 kW teholla ja UTUMaXilla 11 kW teholla.



UTU-X tarjoaa käyttäjälleen ensiluokkaisen latauskokemuksen mm. pistokkeiden sijainnin, älykkyyden ja selkeiden merkkivalojensa ansiosta. Tumma ajaton ulkomuoto istuu erinomaisesti nykyaikaiseen rakentamiseen. Kestävä materiaali sekä UTUMaXissa tyylikkyyttä tuova alakohdevalo varmistavat asemien soveltuvuuden myös tulevaisuuden trendeihin.

Vaivaton asennus, huolto ja päivitettävyys

UTU-X-aseman asennus onnistuu vaivattomasti riittävän kaapelointitilan ansiosta. Asennuksen vaiheistuksen myötä kotelon asennus on vaivatonta. Päivitettävyys UTUFoX- tai UTUReX-asemasta UTUMaXiin hoituu vain koteloa vaihtamalla. Kaapelointiin ei tarvitse koskea identtisen pohjalevyn ja yhteensopivien asennustarvikkeiden ansiosta. Päivitettävyys ja huoltomahdollisuudet varmistavat laitteille pitkän elinkaaren.

Tyypitestattua turvallisuutta

Kaikki latausasemat on tyypitestattu latauslaitestandardin 61851-1 mukaisesti, ja soveltuvat näin autojen lataukseen myös Pohjolan sääoloissa. UTU-X-sarjan tuotteet kestävät lämpötilan vaihteluita, kosteutta ja niitä on turvallista käyttää muuttuvissa olosuhteissa sekä pitkissäkin käyttöajoissa.

Laadukkaat komponentit

Kaikki UTU-X-tuoteperheen asemat on varusteltu A-tyypin vikavirtajohdonsuojakatkaisijoilla ja UTUMaX lisäksi DC-tunnistimella. MID-hyväksytyt energiamittarit ovat luetavissa latausasemista täyttäen mittauslaitedirektiivin vaatimukset ja mahdollistaen kulutus pohjaisen laskutuksen.

Monipuolista kuormanhallintaa

UTUReX ja UTUMaX sisältävät monipuoliset kuormanhallintaominaisuudet eParking.fi-taustajärjestelmässä. Kuormanhallinnan perustasolla voidaan ohjata aseman, yksittäisen ryhmän tai useamman ryhmän välistä kuor-

maa dynaamisesti. Optiona saatavilla myös erillinen kuormanhallintakeskus valvomaan kiinteistötason kuormitusta.

eParking.fi etäohjaa latausta

eParking.fi-järjestelmä mahdollistaa monipuolisen kuormanhallinnan, aseman etäohjauksen, tasapuolisen laskutuksen, lataussähkön kulutuksen seurannan sekä pysäköinnin hallinnan. Taustajärjestelmä tulee käyttöön ottaa asennuksen yhteydessä.

Lisätietoa eParkingin ominaisuuksista löydät osoitteesta eparking.fi.

UTUReX & UTUMaX -ASEMIEN TOIMINTAPERIAATE

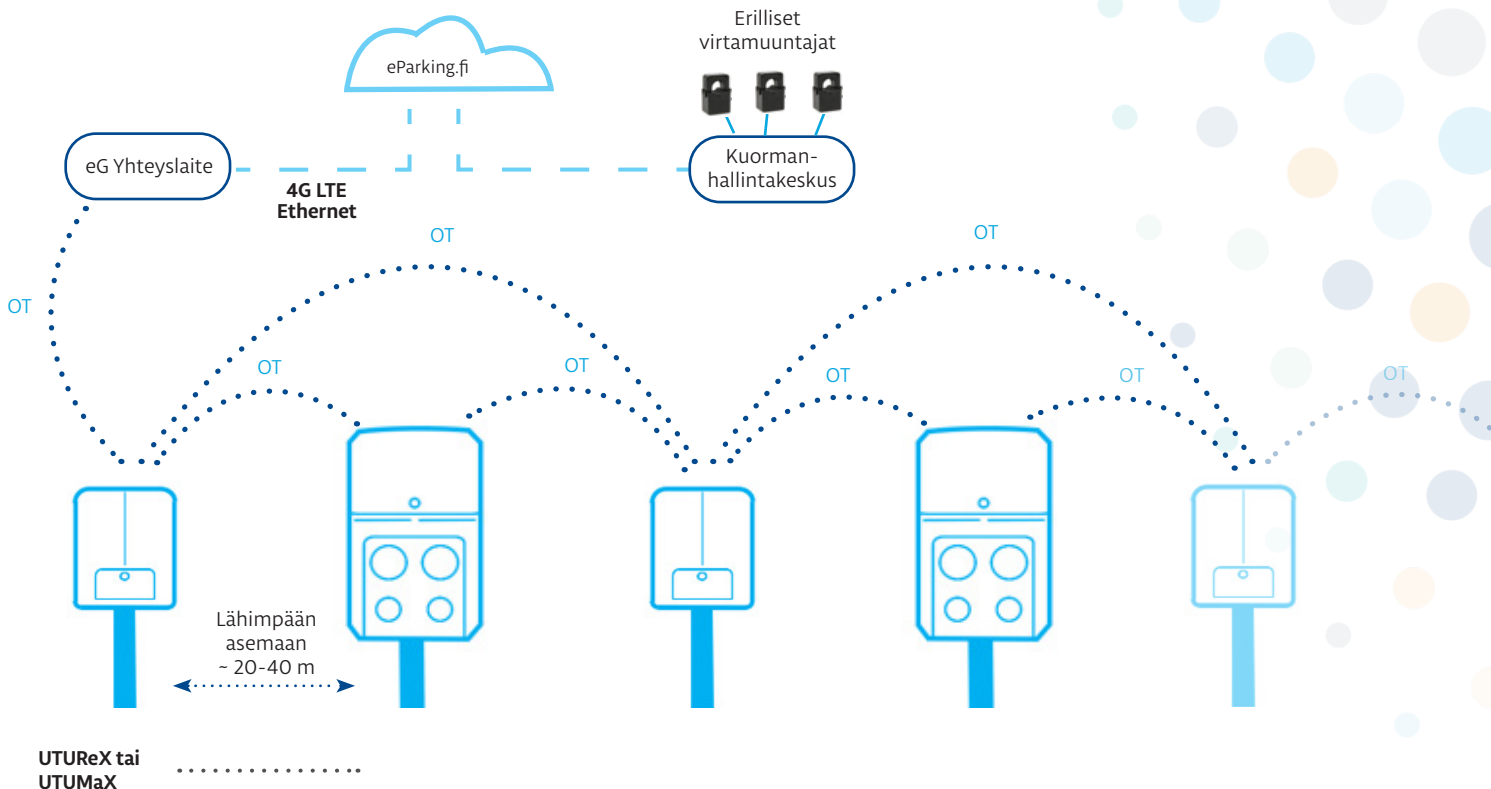

- OT = suojattu OpenThread verkko
- Asemat toimivat tukiasemina toisilleen, vahvistavat verkkoa (OpenThread)
- Latauskenttä vaatii eG-yhteyslaitteen toimiakseen

UTU-X -ASEMIEN TEKNISET TIEDOT

		UTUFox
Nimellisjännite		230 VAC / 50 Hz
Nimellisvirta		Lämmitys F16... 1v 2x16A / Lataus F10... 1v 2x10A
Latausteho		Lataus F10... 2x2,3kW
Vikavirtasuojaus		A-tyyppi 30mA (RCBO)
Ulostulot		Sukopistorasia
Jakelujärjestelmä		TN
Kaapelin enimmäispoikkipinta-ala, ketjutus		50 mm ² Al/Cu, 5x16 mm ² Cu
Luokitukset		IP 44, IK 10
Mekaaninen luokitus		Korkeantason kestävyys Keskitason kestävyys (ø60 mm pylväsasennus)
Sähköiskun suojausluokka		Class I
Käyttölämpötila		-25 °C ... +40 °C
Asennustapa		Seinä, pylväs, selät vastakkain
Varastointi		Kuiva sisätila
Standardit		SFS-EN 61439-1/ -3
Hyväksynät		FI, CE, MID-hyväksytyt energiamittarit, Avainlippu
Materiaali		10 % lasikuituvahvisteinen polykarbonaatti
Väri		RAL 9004
Mitat		251 x 230 x 306 mm
Paino		5,5 kg
Operointipalvelut		-
Tietoliikenneyhteys		-
Käyttöönotto		-

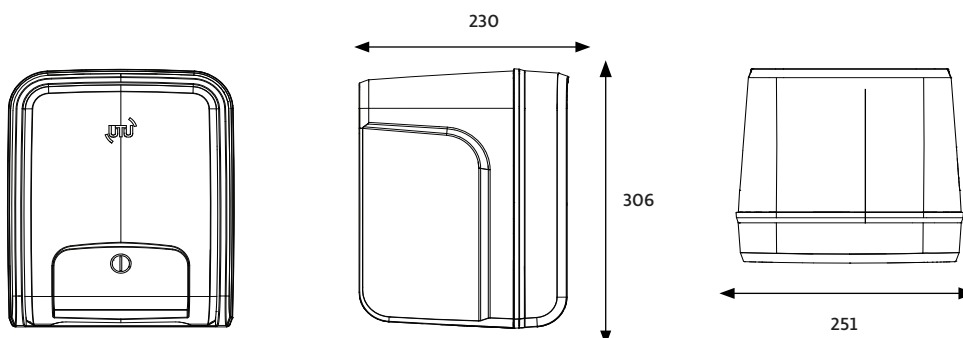

UTUREx	UTUMax
230 VAC / 50 Hz	400 VAC / 50 Hz
1v 2x13A	3v 16A (11kW) / 3v 32A (2x11kW)
2x3 kW	11 kW / 2x11 kW
A-tyyppi 30mA (RCBO)	A-tyyppi 30 mA (RCBO) + 6 mA DC
High load sukopistorasia	Type 2 -pistorasia Type 2 -pistorasia + sukopistorasia (high load) 2x Type 2 -pistorasia 2x Type2 -pistorasia + 2x sukopistorasia (high load)
TN	TN
50 mm ² Al/Cu, 5x16 mm ² Cu	50 mm ² Al/Cu, 5x16 mm ² Cu
IP 44, IK 10	IP 44, IK 10
Korkeantason kestävyys Keskitason kestävyys (Ø60 mm pylväsasennus)	Korkeantason kestävyys Keskitason kestävyys (Ø60 mm pylväsasennus)
Class I	Class I
-25 °C ... +40 °C	-25 °C ... +40 °C
Seinä, pylvä, selät vastakkain	Seinä, pylvä, selät vastakkain
Kuiva sisätila	Kuiva sisätila
SFS-EN 61438-7, SFS-EN 61851-1, IEC 61851-21	SFS-EN 61439-7, SFS-EN 61851-1, IEC 61851-21
CE, MID-hyväksytyt energiamittarit, Avainlippu	FI, CE, MID-hyväksytyt energiamittarit, Avainlippu
10 % lasikuituvahvisteinen polykarbonaatti	10 % lasikuituvahvisteinen polykarbonaatti
RAL 9004	RAL 9004
251 x 230 x 306 mm	290 x 250 x 460 mm
5,5 kg	10 / 13 kg (mallista riippuen)
eParking.fi (käyttäjätunnistus, laskutus, kuormanhallinta)	eParking.fi (käyttäjätunnistus, laskutus, kuormanhallinta)
Vaatii erillisen eG-yhteyslaitteen (4G LTE, Ethernet), Open Thread, Bluetooth	Vaatii erillisen eG-yhteyslaitteen (4G LTE, Ethernet), Open Thread, Bluetooth
eParking-asennussovellus	eParking-asennussovellus

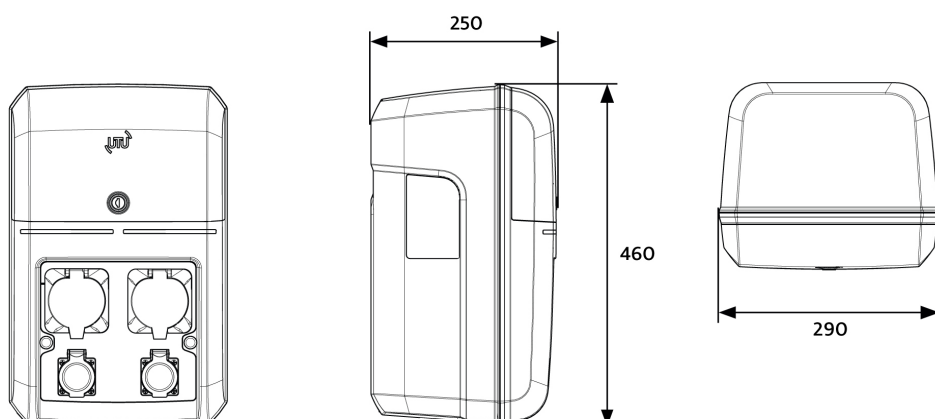



UTUReX -TUOTTEET





ETÄOHJATTAVAT LÄMMITYS- JA LATAUSASEMAT

	Tuotenimi	Snro	Kuvaus
	R13-HNE-2YE	3500764	UTUReX 3kW 1v 2x13A high load sukopistorasia RCBO IP44 IK10 MID-kWh OT*
	R13-HNE-2YE-MOD	3500765	UTUReX 3kW 1v 2x13A high load sukopistorasia RCBO IP44 IK10 MID-kWh OT eG-yhteyslaite + virtalähde
	R02-MOD	3500756	eG-yhteyslaitekotelo 2A, eG-yhteyslaite + virtalähde

*Vaatii eG-yhteyslaitteen ja käyttöönoton toimiakseen.

UTUMaX -TUOTTEET





ETÄOHJATTAVAT LATAUSASEMAT

	Tuotenimi	Snro	Kuvaus
	M16-1T-N1	3500700	UTUMaX 11kW 3v16A T2 RCBO+DC 6mA IP44 IK10 MID-kWh OT*
	M16-1TH-N1	3500701	UTUMaX 11kW 3v16A T2+SUKO RCBO+DC 6mA IP44 IK10 MID-kWh OT*
	M16-2T-N1	3500702	UTUMaX 2x11kW 3v32A 2xT2 RCBO+DC 6mA IP44 IK10 MID-kWh OT*
	M16-2TH-N1	3500703	UTUMaX 2x11kW 3v32A 2xT2+2xSUKO RCBO+DC 6mA IP44 IK10 MID-kWh OT*



*Vaatii eG-yhteyslaitteen ja käyttöönoton toimiakseen.
Tekniset muutokset mahdollisia, tarkista ajantasaisin tieto UTUn kotisivuilta.

UTUFoX -TUOTTEET

LÄMMITYS- JA LATAUSASEMAT

	Tuotenimi	Snro	Kuvaus
	F10-S-2Y	3500750	Latausasema IP44 - 2 kpl vikavirtajohdonsuojakatkaisija 10A/30mA - 2 kpl sukopistorasia (kestää jatkuvaa 10A virtaa)
	F10-S-2YE	3500751	Latausasema IP44 - 2 kpl vikavirtajohdonsuojakatkaisija 10A/30mA - 2 kpl sukopistorasia (kestää jatkuvaa 10A virtaa) - 2 kpl kWh-mittari (MID-hyväksyty)
	F10-SDT-2Y	3500752	Latausasema IP44 - 2 kpl vikavirtajohdonsuojakatkaisija 10A/30mA - 2 kpl vaihtokytkin 1-0-2 - 2 kpl sukopistorasia (kestää jatkuvaa 10A virtaa) - 1 kpl digitaalinen kellokytkin (2-kanavainen)
	F10-SDT-2YE	3500753	Latausasema IP44 - 2 kpl vikavirtajohdonsuojakatkaisija 10A/30mA - 2 kpl vaihtokytkin 1-0-2 - 2 kpl sukopistorasia (kestää jatkuvaa 10A virtaa) - 1 kpl digitaalinen kellokytkin (2-kanavainen) - 2 kpl kWh-mittari (MID-hyväksyty)

LÄMMITYSASEMAT

	Tuotenimi	Snro	Kuvaus
	F16-ST-2AV	3436850	Piharasia IP44 - 2 kpl johdonsuojakatkaisija 16A - 1 kpl vikavirtasuojakytkin 25A/30mA - 2 kpl kellokytkin
	F16-SDT-2AV	3436852	Piharasia IP44 - 2 kpl johdonsuojakatkaisija 16 A - 1 kpl vikavirtasuojakytkin 25A/30mA - 2 kpl sukopistorasia - 1 kpl digitaalinen kellokytkin (2-kanavainen)
	F16-STH-2Y	3436854	Piharasia IP44 - 2 kpl johdonsuojakatkaisija 16 A - 1 kpl vikavirtasuojakytkin 25A/30mA - 2 kpl digitaalinen kellokytkin AT-1 HYBRID

Tekniset muutokset mahdollisia, tarkista ajantasaisin tieto UTUn kotisivuilta.

UTU-X ASENNUSTARVIKKEET JA VARAOSAT

ASENNUSTARVIKKEET JA VARAOSAT			
	Tuotenimi	Snro	Kuvaus
	UTU-X10001	3436855	UTU-X seinäasennusteline (soveltuu UTUFoX, UTUReX, UTUMaX)
	UTU-X20020	3500759	UTU-X maa-asennuspylväs ø114mm, yhdelle latauslaitteelle. Vaatii SJR-08 tai vastaavan perustuksen. Sisältää tarvikkeet aseman asennukseen. (soveltuu UTUFoX, UTUReX, UTUMaX)
	UTU-X20021	3500760	UTU-X maa-asennuspylväs ø114mm, kahdelle latauslaitteelle. Vaatii SJR-08 tai vastaavan perustuksen. Sisältää tarvikkeet aseman asennukseen. (soveltuu UTUFoX, UTUReX, UTUMaX)
	UTU-X20030	3500770	UTU-X pinta-asennuspylväs ø114mm yhdelle latauslaitteelle. Sisältää tarvikkeet aseman asennukseen. (soveltuu UTUFoX, UTUReX, UTUMaX)
	UTU-X20031	3500771	UTU-X pinta-asennuspylväs ø114mm, kahdelle latauslaitteelle. Sisältää tarvikkeet aseman asennukseen. (soveltuu UTUFoX, UTUReX, UTUMaX)
	UTU-X10002	3436856	UTU-X selät vastakkain asennusteline (soveltuu UTUFoX, UTUReX, UTUMaX). Sisältää putkilaiipan ø60mm pylvääseen.
	UTU-X10003	3436857	Putkilaiippa ø60 mm pylväs (soveltuu UTUFoX, UTUReX, UTUMaX)
	UTU-X20001	3500758	Latauskaapelin teline ø60mm pylväs+seinäasennus
	UTU-X20002	3500706	Latauskaapelin teline ø114mm pylvääseen
	UTU-X10004	3436858	UTU-X kansi
	UTU-X10005	3436859	UTU-X kotelo
	UTU-X10006	3436861	UTU-X polettiavainpari
	UTU-X10007	3436861	UTU-X- polettilukko
	UTU-X10009	3436863	UTU-X avainlukko

UTU-konserni tarjoaa asiakkailleen laadukkaat ja monipuoliset sähkö- ja automaatioalan tuotteet ja palvelut. Olemme sähköalan pohjoismainen toimija suomalaisella perheyhtiön sydämellä.

Haluamme ymmärtää asiakkaidemme tarpeet ja tehdä kaikkemme heidän toimintansa tukemiseen. Vaadimme itseltämme parasta suoritusta ja otamme asiakkaidemme vaikeimmatkin haasteet vastaan. UTU:ltä saat parhaat tuotteet ja ammattitaidon.

UTU #osaajatekee



Kiinteistö-
sähköistys



Sähkönjakelu
& Energia



Automaatiotuotteet
ja -sovellukset