



KIINTEISTÖSÄHKÖISTYS

Geissel

Holkkitiivisteet



Wege-M- M holkkitiiviste IP 68, 5 bar

Messinkinen holkkitiiviste, vedonpoistolla, täysin eristetty, vesitiivis ulkokierteessä o-renkas

Lämpötila-alue: -30 °C- +120 °C



Kierre EN 60423	Kaapelin halkaisi- ja mm	Leveys mm	Kierre pituus mm	Pakkaus kpl	Paino kg/100 kpl	Tuotenu- mero	Snro
M 12x1,5	2 - 5	14	5	100	1,07	356.1200.1	17 330 33
M 12x1,5	3 - 6,5	14	5	100	1,12	356.1200.0	17 330 32
M 16x1,5	3 - 8	17	5,5	100	1,50	356.1600.1	17 330 35
M 16x1,5	5,5 - 10	17	5,5	100	1,46	356.1600.0	17 330 34
M 20x1,5	5 - 9	22	6	50	2,70	356.2000.2	17 330 38
M 20x1,5	6 - 12	22	6	50	2,73	356.2000.1	17 330 37
M 20x1,5	8 - 13	22	6	50	2,63	356.2000.0	17 330 36
M 25x1,5	8 - 15	30	7	25	5,55	356.2500.1	17 330 40
M 25x1,5	11 - 18	30	7	25	5,43	356.2500.0	17 330 39
M 32x1,5	13 - 19	34	8	10	7,40	356.3200.1	17 330 42
M 32x1,5	15 - 21	34	8	10	7,12	356.3200.0	17 330 41
M 40x1,5	12 - 18	44	8	10	16,92	356.4000.2	17 330 45
M 40x1,5	16 - 23	44	8	10	16,72	356.4000.1	17 330 44
M 40x1,5	19 - 27	44	8	10	15,90	356.4000.0	17 330 43
M 50x1,5	19 - 25	55	9	5	27,88	356.5000.2	17 330 48
M 50x1,5	21 - 29	55	9	5	27,95	356.5000.1	17 330 47
M 50x1,5	26 - 35	55	9	5	27,21	356.5000.0	17 330 46
M 63x1,5	27 - 38	66	10	5	34,38	356.6300.1	17 330 50
M 63x1,5	39 - 48	66	10	5	31,78	356.6300.0	17 330 49



Wege-M- M holkkitiiviste, pitkällä kierteellä

Kierre EN 60423	Kaapelin halkaisi- ja mm	Leveys mm	Kierre pituus mm	Pakkaus kpl	Paino kg/100 kpl	Tuotenu- mero	Snro
M 12x1,5	3 - 6,5	14	12	100	1,20	355.1200.0	17 330 51
M 16x1,5	5,5 - 10	17	12	100	1,67	355.1600.0	17 330 52
M 20x1,5	8 - 13	22	12	50	2,94	355.2000.0	17 330 53
M 25x1,5	11 - 18	30	12	25	6,16	355.2500.0	17 330 54
M 32x1,5	15 - 21	34	12	10	7,90	355.3200.0	17 330 55
M 40x1,5	19 - 27	44	12	10	17,20	355.4000.0	17 330 56
M 50x1,5	26 - 35	55	12	5	30,60	355.5000.0	17 330 57
M 63x1,5	39 - 48	66	12	5	46,30	355.6300.0	17 330 58

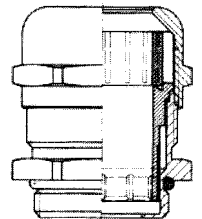

WEGE-EMV- EMC holkkitiiviste 5 bar

WEGE-EMV holkkitiiviste on messinkinen holkkitiiviste suojatuille kaapeleille.

Se on varustettu vedonpoistolla, tiivis ja vedenpitävä, kierteessä o-rengas

Lämpötila-alue: -30 °C- +120 °C



Kierre EN 60423	Kaapelin halkaisi- ja mm	Leveys mm	Kierre pituus mm	Pakkaus kpl	Paino kg/100 kpl	Tuotenu- mero	Snro
M 12x1,5	3 - 6,5	14	5	100	1,21	357.1200.0	17 330 59
M 16x1,5	5,5 - 10	17	5,5	100	1,67	357.1600.0	17 330 60
M 20x1,5	8 - 13	22	6	50	2,88	357.2000.0	17 330 61
M 25x1,5	11 - 18	30	7	25	6,03	357.2500.0	17 330 62
M 32x1,5	15 - 21	34	8	10	7,86	357.3200.0	17 330 63
M 40x1,5	19 - 27	44	8	10	17,57	357.4000.0	17 330 64
M 50x1,5	26 - 35	55	9	5	28,82	357.5000.0	17 330 65
M 63x1,5	39 - 48	66	10	5	35,88	357.6300.0	17 330 66

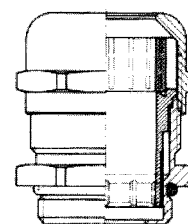

Tarvittaessa myös pöysuojalla varustettuna.

Myös holkkitiivisteet Viton-tiivisteellä ja Viton o-renkaalla.



WEGE-UD-holkkitiiviste IP 68, 5 bar

WEGE_UD on messinkinen holkkitiiviste, jossa on tiiviste koko runkon matkalla.

Vakiona myös o-rengas kierteessä, kaasun- ja vedentiivis, öljynkestoinen.

Kestää hyvin sääolosuhteita ja ikääntymistä. Korkea mekaaninen kestävyys.

Lämpötila-alue: -40 °C- +120 °C



Kierre EN 60423	Kaapelin halkaisi- ja mm	Leveys mm	Kierre pituus mm	Pakkaus kpl	Paino kg/100 kpl	Tuotenu- mero	Snro
M 16x1,5	5 - 10	17	5,5	50	1,63	305.1600.0	17 330 67
M 20x1,5	9 - 14	22	6	50	2,73	305.2000.0	17 330 68
M 25x1,5	13 - 19	30	7	25	5,83	305.2500.0	17 330 69
M 32x1,5	15 - 22	34	8	25	7,23	305.3200.0	17 330 70
M 40x1,5	22 - 28	44	8	10	16,32	305.4000.0	17 330 71
M 50x1,5	28 - 36	55	9	5	28,10	305.5000.0	17 330 72



WEGE-UD, jossa vain yksi runkotiiviste

Kierre EN 60423	Kaapelin halkaisi- ja mm	Leveys mm	Kierre pituus mm	Pakkaus kpl	Paino kg/100 kpl	Tuotenu- mero	Snro
M 12x1,5	5 - 7	14	5	100	1,06	305.1200.1	17 330 73
M 16x1,5	4 - 8,5	17	5,5	50	8,03	305.1600.3	17 330 74
M 16x1,5	8 - 10	17	5,5	50	4,48	305.1600.1	17 330 75
M 20x1,5	12 - 14	22	6	50	2,51	305.2000.1	17 330 76
M 25x1,5	16 - 19	30	7	25	5,35	305.2500.1	17 330 77
M 32x1,5	19 - 22	34	8	25	7,55	305.3200.1	17 330 78
M 40x1,5	26 - 28	44	8	10	17,10	305.4000.1	17 330 79
M 50x1,5	32 - 36	55	9	5	27,70	305.5000.1	17 330 80
M 63x1,5	45 - 49	66	10	5	33,64	305.6300.1	17 330 81
M 63x1,5	34 - 38	66	10	5	44,00	305.6300.2	17 330 82
M 63x1,5	39 - 44	66	10	5	43,70	305.6300.3	17 330 83

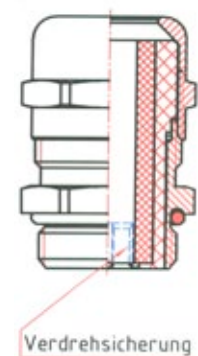

WEGE-UD, pitkällä kierteellä

Kierre EN 60423	Kaapelin halkaisi- ja mm	Leveys mm	Kierre pituus mm	Pakkaus kpl	Paino kg/100 kpl	Tuotenu- mero	Snro
M 12x1,5	5 - 7	14	12	100	1,20	306.1200.1	17 330 84
M 16x1,5	5 - 10	17	12	50	1,93	306.1600.0	17 330 85
M 20x1,5	9 - 14	22	12	50	2,78	306.2000.0	1 733 086
M 25x1,5	13 - 19	30	12	25	5,70	306.2500.0	17 330 87
M 32x1,5	15 - 22	34	15	25	7,55	306.3200.0	17 330 88
M 40x1,5	22 - 28	44	15	10	17,10	306.4000.0	17 330 89
M 50x1,5	28 - 36	55	15	5	27,70	306.5000.0	17 330 90
M 63x1,5	45 - 49	66	15	5	46,50	306.6300.1	17 330 91
M 63x1,5	34 - 38	66	15	5	47,20	306.6300.2	17 330 92
M 63x1,5	39 - 44	66	15	5	46,80	306.6300.3	17 330 93



Kysy myös muita kokoja

WEGE-Multi IP 68, 5 bar

WEGE-Multi messinkinen holkkitiiviste erikokoisille kaapeleille, jossa eriste TPE:tä.

Täysin eristetty, vesitiivis ja kierteessä o-rengas

Lämpötila-alue: -40 °C- +120 °C



Kierre EN 60423	Kaapelin halkaisi- ja mm	Leveys mm	Kierre pituus mm	Pakkaus kpl	Paino kg/100 kpl	Tuotenu- mero	Snro
M 16x1,5	2 - 4	17	5,5	100		366.1604.2	17 330 94
M 16x1,5	2 - 4,5	17	5,5	100		366.1605.2	17 330 95
M 16x1,5	3 - 4	17	5,5	100		366.1604.3	17 330 96
M 20x1,5	2 - 6	22	6	50	2,73	366.2006.2	17 330 97
M 20x1,5	2 - 4	22	6	50	2,73	366.2004.3	17 330 98
M 20x1,5	3 - 5	22	6	50	2,73	366.2005.3	17 330 99
M 25x1,5	2 - 7	30	7	25	5,55	366.2507.2	17 331 00
M 25x1,5	2 - 8	30	7	25	5,5	366.2508.2	17 331 01
M 25x1,5	2 - 9	30	7	25	5,5	366.2509.2	17 331 02
M 25x1,5	3 - 7	30	7	25	5,5	366.2507.3	17 331 03
M 25x1,5	3 - 8	30	7	25	5,5	366.2508.3	17 331 04
M 25x1,5	4 - 7	30	7	25	5,5	366.2507.4	17 331 05
M 25x1,5	8 - 1,8	30	7	25	5,5	366.2501.8	17 331 06
M 25x1,5	1 - 5+1x12	30	7	25	5,5	366.2512.2	17 331 07
M 40x1,5	1 - 7+1x14	66	8	10	16,72	366.4014.2	17 331 08
M 40x1,5	1 - 10+1x15,6	66	8	10	16,72	366.4016.2	17 331 09

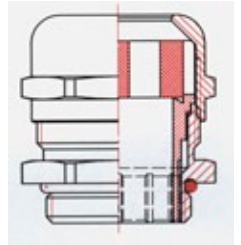

Kysy myös muita kokoja

Saatavana myös ruostumattomasta teräksestä.

WEGE-UD IP 68, 5 bar

WEGE-UD holkkitiiviste, jossa tiiviste ja o-rengas ovat Vitonista.

Kaasu ja vesitiivis, öljynkestoisuus. Kestää säätä ja oljyä hyvin. Hyvä mekaaninen kestävyys.

Lämpötila-alue: -25 °C- +230 °C

Kierre EN 60423	Kaapelin halkaisi- ja mm	Leveys mm	Kierre pituus mm	Pakkaus kpl	Paino kg/100 kpl	Tuotenu- mero	Snro
M 12x1,5	5 - 7	14	5	50		307.1200.1	17 331 10
M 16x1,5	8 - 10	17	5,5	50		307.1600.1	17 331 11
M 16x1,5	5 - 7	17	5,5	50		307.1600.0	17 331 12
M 20x1,5	11 - 14	22	6	50		307.2000.1	17 331 13
M 20x1,5	7 - 10	30	6	50		307.2000.0	17 331 14
M 25x1,5	15 - 19	30	7	25		307.2500.1	17 331 15
M 25x1,5	11 - 14	30	7	25		307.2500.0	17 331 16
M 32x1,5	19 - 22	34	8	25		307.3200.1	17 331 17
M 32x1,5	15 - 18	34	8	25		307.3200.0	17 331 18
M 40x1,5	25 - 28	44	8	10		307.4000.1	17 331 19
M 40x1,5	21 - 24	44	8	10		307.4000.0	17 331 20

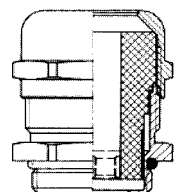

UNI-DICHT WADI IP 68, 10 bar

UNI-DICHT WADI messinkinen holkkitiiviste, specialilla tiivisteellä ja voidettavilla sisäkappaleilla.

Holkkitiivisteessä O-rengas kierteessä, kaasui- ja vesitiivis, öljynkestoisuus, kestää sääolosuhteita ja ikääntymistä, hyvä mekaaninen kestävyys.

Lämpötila-alue: -40 °C- +120 °C



Kierre EN 60423	Kaapelin halkaisi- ja mm	Leveys mm	Kierre pituus mm	Pakkaus kpl	Paino kg/100 kpl	Tuotenu- mero	Snro
M 12x1,5	4 - 6	14	5	100		311.1200.0	17 331 21
M 16x1,5	4 - 9	18	5	50		311.1600.0	17 331 22
M 20x1,5	7 - 13	22	6	50		311.2000.0	17 331 23
M 25x1,5	10 - 18	28	11	25		311.2500.0	17 331 24
M 32x1,5	16 - 24	35	8	25		311.3200.0	17 331 25
M 32x1,5	16 - 24	35	13	25		321.3200.0	17 331 26
M 40x1,5	22 - 32	45	8	10		311.4000.0	17 331 27
M 40x1,5	22 - 32	45	13	10		321.4000.0	17 331 28
M 50x1,5	30 - 40	55	8	5		311.5000.0	17 331 29



UNI-DICHT WADI holkkitiiviste, jossa tiviste koko runkon matkalla.

Kierre EN 60423	Kaapelin halkaisi- ja mm	Leveys mm	Kierre pituus mm	Pakkaus kpl	Paino kg/100 kpl	Tuotenu- mero	Snro
M 12x1,5	4 - 6	14	5	100		314.1200.0	17 331 30
M 20x1,5	7 - 13	22	10	50		324.2000.0	17 331 31
M 25x1,5	10 - 18	28	7	25		314.2500.0	17 331 32
M 63x1,5	30 - 40	55	10	5		314.6300.0	17 331 33

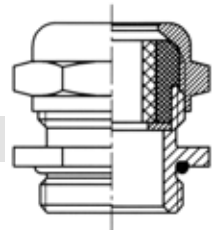

UNI-DICHT WADI holkkitiiviste, jossa BSP-kierre

Kierre EN 60423	Kaapelin halkaisi- ja mm	Leveys mm	Kierre pituus mm	Pakkaus kpl	Paino kg/100 kpl	Tuotenu- mero	Snro
G 3/8"	4 - 12	22	6	50	2,91	310.8038.0	
G 1/2"	7 - 15	24	8	50	3,13	310.8012.0	
G 3/4"	9 - 20	32	10	25	6,87	310.8034.0	
G 1"	18 - 28	40	11	25	10,25	310.8100.0	
G 1 1/2"	25 - 35	50	12	10	20,01	310.8112.0	
G 2"	34 - 49	64	12	5	28,36	310.8200.0	
G 2 1/2"	48 - 55	90	18	1	118,7	310.8212.0	
G 2 1/2"	53 - 60	90	18	1	97,8	310.8212.1	
G 3"	58 - 65	100	18	1	129,7	310.8300.0	
G 3"	63 - 70	100	18	1	119,2	310.8300.1	
G 4"	68 - 75	125	22	1	317	310.8400.0	
G 4"	73 - 80	125	22	1	297,9	310.8400.1	
G 4"	78 - 85	125	22	1	275,3	310.8400.2	
G 4"	83 - 90	125	22	1	254,5	310.8400.3	
G 5"	109 - 116	150	22	1	278	310.8500.0	
G 5"	97 - 104	150	22	1	308,7	310.8500.1	
G 5"	102 - 109	150	22	1	333,8	310.8500.3	
G 5"	91 - 97	150	22	1	395,8	310.8500.4	
G 5"	89 - 93	150	22	1	353,9	310.8500.5	

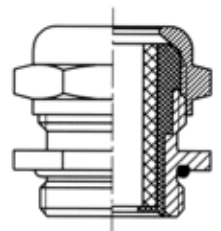

Kysy myös muita kierteitä

WEGE-UD 1.4305 IP 68, 5 bar

WEGE-UD 1.4305 on ruostumattomsta teräksestä (1.4305) valmistettu holkkitiiviste
 Holkkitiivisteessä O-renkas kierteessä, kaasu- ja vesitiivis, öljynkestoisuus,
 kestää sääolosuhteita ja ikääntymistä, hyvä mekaaninen kestävyys.
 Lämpötila-alue: -40 °C- +120 °C

Kierre EN 60423	Kaapelin halkaisi- ja mm	Leveys mm	Kierre pituus mm	Pakkaus kpl	Paino kg/100 kpl	Tuotenu- mero	Snro
M 16x1,5	5 - 10	17	5,5	50		387.1600.0	17 331 34
M 20x1,5	9 - 14	22	6	50		387.2000.0	17 331 35
M 25x1,5	13 - 19	30	7	25		387.2500.0	17 331 36
M 32x1,5	15 - 22	34	8	25		387.3200.0	17 331 37
M 40x1,5	22 - 28	44	8	10		387.4000.0	17 331 38

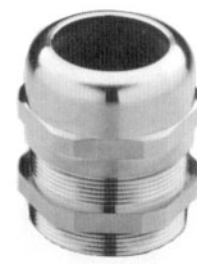

WEGE-UD 1.4305 holkkitiiviste, jossa tiviste koko runkon matkalla.

Kierre EN 60423	Kaapelin halkaisi- ja mm	Leveys mm	Kierre pituus mm	Pakkaus kpl	Paino kg/100 kpl	Tuotenu- mero	Snro
M 12x1,5	5 - 7	14	5	50		387.1600.1	17 331 39
M 16x1,5	5 - 10	17	5,5	50		387.1600.1	17 331 40
M 20x1,5	9 - 14	22	6	50		387.2000.1	17 331 41
M 25x1,5	13 - 19	30	7	25		387.2500.1	17 331 42
M 32x1,5	15 - 22	34	8	25		387.3200.1	17 331 43
M 40x1,5	22 - 28	44	8	10		387.4000.1	17 331 44

Saatavana myös muita kokoja.

WEGE-UD 1.4305 Viton IP 68, 5 bar

WEGE-UD 1.4305Viton on ruostumattomsta teräksestä (1.4305) valmistettu holkkitiiviste
 Holkkitiivisteessä O-renkas kierteessä, kaasu- ja vesitiivis, öljynkestoisuus,
 kestää sääolosuhteita ja ikääntymistä, hyvä mekaaninen kestävyys.
 Lämpötila-alue: -25 °C- +230 °C

Kierre EN 60423	Kaapelin halkaisi- ja mm	Leveys mm	Kierre pituus mm	Pakkaus kpl	Paino kg/100 kpl	Tuotenu- mero	Snro
M 12x1,5	5 - 7	14	5	50		386.1200.1	17 331 45
M 16x1,5	8 - 10	17	5,5	50		386.1600.1	17 331 46
M 16x1,5	5 - 7	17	5,5	50		386.1600.0	17 331 47
M 20x1,5	11 - 14	22	6	50		386.2000.1	17 331 48
M 20x1,5	7 - 10	30	6	50		386.2000.0	17 331 49
M 25x1,5	15 - 19	30	7	25		386.2500.1	17 331 50
M 25x1,5	11 - 14	30	7	25		386.2500.0	17 331 51
M 32x1,5	19 - 22	34	8	25		386.3200.1	17 331 52
M 32x1,5	15 - 18	34	8	25		386.3200.0	17 331 53
M 40x1,5	25 - 28	44	8	10		386.4000.1	17 331 54
M 40x1,5	21 - 24	44	8	10		386.4000.0	17 331 55



Holkkitiiviste, IP54

Lämpötila-alue: -30 °C- +120 °C



Kierre EN 60423	Kaapelin halkaisi- ja mm	Leveys mm	Kierre pituus mm	Pakkaus kpl	Paino kg/100 kpl	Tuotenu- mero	Snro
M 12x1,5	4 - 6	14	5	100	0,96	011.1200.0	17 330 00
M 16x1,5	2 - 10	18	3	100	1,49	011.1600.7	17 330 01
M 20x1,5	3 - 14	22	4	50	2,59	011.2000.7	17 330 02
M 25x1,5	7,5 - 18	27	8,5	50	3,86	011.2500.7	17 330 03
M 32x1,5	15 - 25	34	16	25	5,75	011.3200.7	17 330 04
M 40x1,5	22 - 33	42	23	20	8,04	011.4000.7	17 330 05
M 50x1,5	31 - 42	52	32	5	12,88	011.5000.7	17 330 06
M 63x1,5	40 - 51	66	41	5	23,7	011.6300.7	17 330 07



Holkkitiiviste, IP54, pitkällä kierteellä

Lämpötila-alue: -30 °C- +120 °C

Kierre EN 60423	Kaapelin halkaisi- ja mm	Leveys mm	Kierre pituus mm	Pakkaus kpl	Paino kg/100 kpl	Tuotenu- mero	Snro
M 12x1,5	4 - 6	14	5	100	1,30	021.1200.0	17 330 08
M 16x1,5	2 - 10	18	3	100	1,81	021.1600.7	17 330 09
M 20x1,5	3 - 14	22	4	50	3,05	021.2000.7	17 330 10
M 25x1,5	7,5 - 18	27	8,5	50	4,30	021.2500.7	17 330 11
M 32x1,5	15 - 25	34	16	25	7,15	021.3200.7	17 330 12
M 40x1,5	22 - 33	42	23	20	9,20	021.4000.7	17 330 13
M 50x1,5	31 - 42	52	32	5	14,65	021.5000.7	17 330 14
M 63x1,5	40 - 51	66	41	5	28,25	021.6300.7	17 330 15



Holkkitiiviste, IP54, 6-kulmainen

Lämpötila-alue: -30 °C- +120 °C

Kierre EN 60423	Kaapelin halkaisi- ja mm	Leveys mm	Kierre pituus mm	Pakkaus kpl	Paino kg/100 kpl	Tuotenu- mero	Snro
M 12x1,5	4 - 6	14	5	100	0,96	111.1200.0	17 330 16
M 16x1,5	2 - 10	18	3	100	1,43	111.1600.7	17 330 17
M 20x1,5	3 - 14	22	4	50	2,62	111.2000.7	17 330 18
M 25x1,5	7,5 - 18	27	8,5	50	4,01	111.2500.7	17 330 19
M 32x1,5	15 - 25	34	16	25	5,87	111.3200.7	17 330 20
M 40x1,5	22 - 33	42	23	20	8,45	111.4000.7	17 330 21
M 50x1,5	31 - 42	52	32	5	13,40	111.5000.7	17 330 22
M 63x1,5	40 - 51	66	41	5	24,55	111.6300.7	17 330 23



Holkkitiiviste, IP54, pitkällä kierteellä, 6-kulmainen

Lämpötila-alue: -30 °C- +120 °C

Kierre EN 60423	Kaapelin halkaisi- ja mm	Leveys mm	Kierre pituus mm	Pakkaus kpl	Paino kg/100 kpl	Tuotenu- mero	Snro
M 12x1,5	4 - 6	14	5	100	1,30	121.1200.0	17 330 24
M 16x1,5	2 - 10	18	3	100	1,85	121.1600.7	17 330 25
M 20x1,5	3 - 14	22	4	50	3,10	121.2000.7	17 330 26
M 25x1,5	7,5 - 18	27	8,5	50	4,34	121.2500.7	17 330 27
M 32x1,5	15 - 25	34	16	25	7,42	121.3200.7	17 330 28
M 40x1,5	22 - 33	42	23	20	9,78	121.4000.7	17 330 29
M 50x1,5	31 - 42	52	32	5	15,45	121.5000.7	17 330 30
M 63x1,5	40 - 51	66	41	5	28,70	121.6300.7	17 330 31



Messinkinen holkkitiiviste IP54, kuusikulmaisella alaosalla, painaruuvissa vedonpoisto, vuosirengastiiviste

Lämpötila-alue: -30C-- +80C



Kierre Sisä/ulko	Kaapelin hal- kaisija mm	Kaapelin kirstysalue	Pakkaus kpl	Paino kg/100 kpl	Tuotenu- mero	Snro
M 16x1,5 / Pg 9	4 - 10	6 - 10	50	2,53	170.1609.6	
M 20x1,5 / Pg 11	6,5 - 11,5	7,5 - 11,5	50	3,86	170.2011.6	
M 20x1,5 / Pg 13,5	6,5 - 14	8,5 - 14	50	4,47	170.2013.6	
M 20x1,5 / Pg 16	6,5 - 15	10 - 15	50	4,95	170.2016.6	
M 25x1,5 / Pg 21	9 - 20	13 - 20	50	7,77	170.2521.6	
M 32x1,5 / M 32x1,5	17 - 27	18 - 27	20	10,21	170.3200.6	
M 40x1,5 / Pg 36	23 - 35	29 - 35	10	31,89	170.4036.6	
M 50x1,5 / Pg 42	29 - 41	34 - 44	5	45,25	170.5042.6	
M 63x1,5 / Pg 48	35 - 46	39 - 50	5	63,34	170.6348.6	

Messinkinen holkkitiiviste IP54, kuusikulmaisella alaosalla, painaruuvissa keskitetty vedonpoisto, vuosirengastiiviste

Lämpötila-alue: -30C-- +80C

Kierre Sisä/ulko	Kaapelin hal- kaisija mm	Kaapelin kirstysalue	Pakkaus kpl	Paino kg/100 kpl	Tuotenu- mero	Snro
M 12x1,5 / M12x1,5	5 - 6	5 - 7	50	1,86	176.1200.0	
M 16x1,5 / M16x1,5	4 - 10	6,5 - 10	50	2,82	176.1600.6	
M 20x1,5 / Pg 11	6,5 - 11,5	7,5 - 11,5	50	4,41	176.2011.6	
M 20x1,5 / M20x1,5	6,5 - 14	8,5 - 14	50	5,01	176.2000.6	
M 20x1,5 / Pg 16	6,5 - 15	11 - 15	50	5,62	176.2016.6	
M 25x1,5 / Pg 21	9 - 20	12 - 20	50	9,15	176.2521.6	
M 32x1,5 / Pg 29	17 - 27	18 - 27	25	14,00	176.3229.6	
M 40x1,5 / Pg 36	23 - 35	24 - 35	10	27,00	176.4036.6	
M 50x1,5 / Pg 42	29 - 41	31 - 43	5	34,19	176.5042.6	
M 63x1,5 / Pg 48	35 - 46	35 - 48	5	47,12	176.6348.6	

Messinkinen holkkitiiviste IP54, kuusikulmaisella alaosalla, painaruuvissa keskitetty vedonpoisto, taivutussuojalla, vuosirengastiiviste

Lämpötila-alue: -30C-- +80C

Kierre Sisä/ulko	Kaapelin hal- kaisija mm	Kaapelin kirstysalue	Pakkaus kpl	Paino kg/100 kpl	Tuotenu- mero	Snro
M 16x1,5 / Pg 9	4 - 9	6 - 9	50	2,58	180.1609.6	
M 20x1,5 / Pg 11	6,5 - 11,5	7,5 - 11,5	50	3,89	180.2011.6	
M 20x1,5 / Pg 13,5	6,5 - 13,5	9 - 13,5	50	4,34	180.2013.6	
M 20x1,5 / Pg 16	6,5 - 15	10 - 15	50	4,95	180.2016.6	
M 25x1,5 / Pg 21	9 - 20	9 - 20	25	7,45	180.2521.6	
M 32x1,5 / M 32x1,5	17 - 27	17 - 27	10	16,67	180.3200.7	

Messinkinen holkkitiiviste lattakaapeleille

Lämpötila-alue: -30C-- +80C



Kierre Sisä/ulko	Kaapelin hal- kaisija mm	Kaapelin kirstysalue	Pakkaus kpl	Paino kg/100 kpl	Tuotenu- mero	Snro
M 20x1,5 / Pg 11	1 - 5	3 - 16	50		110.2016.5	
M 25x1,5 / Pg 21	3 - 8	9 - 21	50		110.2521.5	
M 32x1,5 / Pg 29	4 - 11,5	14 - 30	50		110.3229.5	
M 40x1,5 / Pg 36	4 - 11,5	24 - 40	20		110.4036.5	
M 50x1,5 / Pg 42	5 - 12	29 - 45	5		110.5042.5	
M 63x1,5 / Pg 48	5 - 12	35 - 50	5		110.6348.5	

Muovinen holkkitiiviste lattakaapeleille, harmaa RAL 7035

Lämpötila-alue: -30C-- +80C

Kierre Sisä/ulko	Kaapelin hal- kaisija mm	Kaapelin kirstysalue	Pakkaus kpl	Paino kg/100 kpl	Tuotenu- mero	Snro
M 20x1,5 / Pg 11	1 - 5	3 - 16	50		105.2016.5	
M 25x1,5 / Pg 21	3 - 8	9 - 21	50		105.2521.5	
M 32x1,5 / Pg 29	4 - 11,5	14 - 30	50		105.3229.5	
M 40x1,5 / Pg 36	4 - 11,5	24 - 40	20		105.4036.5	
M 50x1,5 / Pg 42	5 - 12	29 - 45	5		105.5042.5	
M 63x1,5 / Pg 48	5 - 12	35 - 50	5		105.6348.5	

WEGE-SK IP 54

WEGE-SK, messinkinen holkkitiiviste suojaputkille.

Lämpötila-alue: -20 °C- +65 °C



Kierre EN 60423	Kaapelin halkaisi- ja mm	Leveys mm	Kierre pituus mm	Pakkaus kpl	Paino kg/100 kpl	Tuotenu- mero	Snro
M 12x1,5	9 - 13,3	19	5	50	0,93	208.1207.0	
M 16x1,5	10,5 - 15,5	21	5	50	1,20	208.1609.0	
M 20x1,5	13 - 18,7	26	6	50	2,00	208.2011.0	
M 20x1,5	15 - 21,2	28	6	50	2,17	208.2013.0	
M 25x1,5	17 - 23,5	30	7	50	2,63	208.2516.0	
M 32x1,5	22 - 28,5	36	8	50	4,14	208.3221.0	
M 40x1,5	30 - 38,5	47	8	25	7,66	208.4029.0	
M 50x1,5	39 - 48,0	60	9	10	13,41	208.5036.0	
M 63x1,5	50 - 61,0	75	14	5	28,93	208.6348.0	



WEGE-SS IP 54

WEGE-SS, messinkinen holkkitiiviste suojaputkille.

Lämpötila-alue: -20 °C- +65 °C

Kierre EN 60423	Kaapelin halkaisi- ja mm	Leveys mm	Kierre pituus mm	Pakkaus kpl	Paino kg/100 kpl	Tuotenu- mero	Snro
M 12x1,5	9 - 13,3	19	5	50	0,93	208.1207.0	
M 16x1,5	10,5 - 15,5	21	5	50	1,20	208.1609.0	
M 20x1,5	13 - 18,7	26	6	50	2,00	208.2011.0	
M 20x1,5	15 - 21,2	28	6	50	2,17	208.2013.0	
M 25x1,5	17 - 23,5	30	7	50	2,63	208.2516.0	
M 32x1,5	22 - 28,5	36	8	50	4,14	208.3221.0	
M 40x1,5	30 - 38,5	47	8	25	7,66	208.4029.0	
M 50x1,5	39 - 48,0	60	9	10	13,41	208.5036.0	
M 63x1,5	50 - 61,0	75	14	5	28,93	208.6348.0	

WEGE-KM IP 68, 5 bar

WEGE-KM, muovinen holkkitiiviste vedonpoistolla KAT A, halogeeni vapaa

Väri, harmaa RAL 7001

Lämpötila-alue: -25 °C- +100 °C

Kierre EN 60423	Kaapelin halkaisi- ja mm	Leveys mm	Kierre pituus mm	Pakkaus kpl	Paino kg/100 kpl	Tuotenu- mero	Snro
M 12x1,5	2 - 6,5	15	8	100	0,33	342.1200.0	
M 16x1,5	2 - 7	20	8	100	0,63	342.1600.0	
M 16x1,5	4 - 10	20	8	100	0,57	342.1601.0	
M 20x1,5	4 - 9	24	9	100	1,05	342.2001.0	
M 20x1,5	6 - 12	24	9	100	0,97	342.2000.0	
M 20x1,5	7 - 14	27	9	100	1,30	342.2002.0	
M 25x1,5	5 - 14	28	11	50	1,63	342.2501.0	
M 25x1,5	9 - 16	28	11	50	1,59	342.2500.0	
M 32x1,5	10 - 21	36	11	25	2,62	342.3200.0	
M 40x1,5	16 - 28,5	46	11	10	4,24	342.4000.0	
M 50x1,5	21 - 34,5	53	13	5	7,30	342.5000.0	
M 63x1,5	30 - 44,5	53	17	5	10,32	342.6300.0	



WEGE-KM, muovinen holkkitiiviste vedonpoistolla KAT A, halogeeni vapaa IP 54

Väri, vaaleanharmaa RAL 7035

Lämpötila-alue: -25 °C- +100 °C



Kierre EN 60423	Kaapelin halkaisi- ja mm	Leveys mm	Kierre pituus mm	Pakkaus kpl	Paino kg/100 kpl	Tuotenu- mero	Snro
M 12x1,5	2 - 6,5	15	8	100	0,33	342.1200.4	
M 16x1,5	2 - 7	20	8	100	0,63	342.1600.4	
M 16x1,5	4 - 10	20	8	100	0,57	342.1601.4	
M 20x1,5	4 - 9	24	9	100	1,05	342.2001.4	
M 20x1,5	6 - 12	24	9	100	0,97	342.2000.4	
M 20x1,5	7 - 14	27	9	100	1,30	342.2002.4	
M 25x1,5	5 - 14	28	11	50	1,63	342.2501.4	
M 25x1,5	9 - 16	28	11	50	1,59	342.2500.4	
M 32x1,5	10 - 21	36	11	25	2,62	342.3200.4	
M 40x1,5	16 - 28,5	46	11	10	4,24	342.4000.4	
M 50x1,5	21 - 34,5	53	13	5	7,30	342.5000.4	
M 63x1,5	30 - 44,5	53	17	5	10,32	342.6300.4	



WEGE-KM, muovinen holkkitiiviste vedonpoistolla KAT A, halogeeni vapaa

Väri, musta RAL 9005

Lämpötila-alue: -25 °C- +100 °C

Kierre EN 60423	Kaapelin halkaisi- ja mm	Leveys mm	Kierre pituus mm	Pakkaus kpl	Paino kg/100 kpl	Tuotenu- mero	Snro
M 12x1,5	2 - 6,5	15	8	100	0,33	342.1200.3	
M 16x1,5	2 - 7	20	8	100	0,63	342.1600.3	
M 16x1,5	4 - 10	20	8	100	0,57	342.1601.3	
M 20x1,5	4 - 9	24	9	100	1,05	342.2001.3	
M 20x1,5	6 - 12	24	9	100	0,97	342.2000.3	
M 20x1,5	7 - 14	27	9	100	1,30	342.2002.3	
M 25x1,5	5 - 14	28	11	50	1,63	342.2501.3	
M 25x1,5	9 - 16	28	11	50	1,59	342.2500.3	
M 32x1,5	10 - 21	36	11	25	2,62	342.3200.3	
M 40x1,5	16 - 28,5	46	11	10	4,24	342.4000.3	
M 50x1,5	21 - 34,5	53	13	5	7,30	342.5000.3	
M 63x1,5	30 - 44,5	53	17	5	10,32	342.6300.3	

WEGE-KM, muovinen holkkitiiviste vedonpoistolla KAT A, halogeeni vapaa

Väri, musta RAL 9005

Lämpötila-alue: -25 °C- +100 °C

Kierre EN 60423	Kaapelin halkaisi- ja mm	Leveys mm	Kierre pituus mm	Pakkaus kpl	Paino kg/100 kpl	Tuotenu- mero	Snro
M 12x1,5	2 - 6,5	15	12	100		343.1200.0	
M 16x1,5	4 - 10	20	12	100		343.1600.0	
M 20x1,5	6 - 12	24	15	100		343.2000.0	
M 25x1,5	9 - 16	27	15	50		343.2500.0	
M 32x1,5	10 - 21	36	15	25		343.3200.0	

WEGE-KM, muovinen holkkitiiviste vedonpoistolla KAT A, halogeeni vapaa
Pitkällä kierteellä. Väri vaaleanharmaa RAL 7001
Lämpötila-alue: -25 °C- +100 °C



Kierre EN 60423	Kaapelin halkaisi- ja mm	Leveys mm	Kierre pituus mm	Pakkaus kpl	Paino kg/100 kpl	Tuotenu- mero	Snro
M 12x1,5	2 - 6,5	15	12	100		343.1200.3	
M 16x1,5	4 - 10	20	12	100		343.1600.3	
M 20x1,5	6 - 12	24	15	100		343.2000.3	
M 25x1,5	9 - 16	27	15	50		343.2500.3	
M 32x1,5	10 - 21	36	15	25		343.3200.3	

WEGE-KM, muovinen holkkitiiviste vedonpoistolla KAT A, halogeeni vapaa
Pitkällä kierteellä. Väri musta RAL 9005
Lämpötila-alue: -25 °C- +100 °C

Kierre EN 60423	Kaapelin halkaisi- ja mm	Leveys mm	Kierre pituus mm	Pakkaus kpl	Paino kg/100 kpl	Tuotenu- mero	Snro
M 12x1,5	2 - 6,5	15	12	100		343.1200.4	
M 16x1,5	4 - 10	20	12	100		343.1600.4	
M 20x1,5	6 - 12	24	15	100		343.2000.4	
M 25x1,5	9 - 16	27	15	50		343.2500.4	
M 32x1,5	10 - 21	36	15	25		343.3200.4	

WEGE-KM, muovinen holkkitiiviste taivutussuojalla
Väri harmaa RAL 7035
Lämpötila-alue: -25 °C- +100 °C

Kierre EN 60423	Kaapelin halkaisi- ja mm	Leveys mm	Kierre pituus mm	Pakkaus kpl	Paino kg/100 kpl	Tuotenu- mero	Snro
M 12x1,5	3 - 6,5	15	8	100	0,5	346.1200.0	
M 16x1,5	5 - 10	20	10	50	1,5	346.1600.0	
M 20x1,5	6 - 12	24	10	50	1,8	346.2001.0	
M 20x1,5	10 - 14	27	10	50	2,4	346.2000.0	
M 25x1,5	13 - 18	33	10	25	4,2	346.2500.0	

WEGE-KM, muovinen holkkitiiviste taivutussuojalla
Väri vaaleanharmaa RAL 7001
Lämpötila-alue: -25 °C- +100 °C

Kierre EN 60423	Kaapelin halkaisi- ja mm	Leveys mm	Kierre pituus mm	Pakkaus kpl	Paino kg/100 kpl	Tuotenu- mero	Snro
M 12x1,5	3 - 6,5	15	8	100	0,5	346.1200.4	
M 16x1,5	5 - 10	20	10	50	1,5	346.1600.4	
M 20x1,5	6 - 12	24	10	50	1,8	346.2001.4	
M 20x1,5	10 - 14	27	10	50	2,4	346.2000.4	
M 25x1,5	13 - 18	33	10	25	4,2	346.2500.4	



WEGE-KM, muovinen holkkitiiviste taivutussuojalla

Väri musta RAL 9005

Lämpötila-alue: -25 °C- +100 °C



Kierre EN 60423	Kaapelin halkaisi- ja mm	Leveys mm	Kierre pituus mm	Pakkaus kpl	Paino kg/100 kpl	Tuotenu- mero	Snro
M 12x1,5	3 - 6,5	15	8	100	0,5	346.1200.3	
M 16x1,5	5 - 10	20	10	50	1,5	346.1600.3	
M 20x1,5	6 - 12	24	10	50	1,8	346.2001.3	
M 20x1,5	10 - 14	27	10	50	2,4	346.2000.3	
M 25x1,5	13 - 18	33	10	25	4,2	346.2500.3	

Paineruuvi, messinki

Kierre	d1	SW1	d2	d3	m1	l1	Paino kg/100 kpl	Tuotenu- mero	Snro
M 12x1,5	11,9	12	13,5	8,5	2,5	6	0,26	412.1200.0	
M 16x1,5	15,9	16	17,5	12,5	2,5	6	0,38	412.1600.0	
M 20x1,5	19,9	20	22	15,5	3	7,5	0,81	412.2000.0	
M 25x1,5	24,9	25	27,5	20,5	3,5	8	1,20	412.2500.0	
M 32x1,5	31,9	32	35	27,5	4	8	2,39	412.3200.0	
M 32x1,5	31,9	32	35	26	4	8	2,23	412.3201.0	
M 40x1,5	39,9	40	44	35	4	8	3,09	412.4000.0	
M 40x1,5	39,9	40	44	34	4	8	2,95	412.4001.0	
M 50x1,5	49,9	50	54	44,5	4,5	9,5	5,35	412.5000.0	
M 50x1,5	49,9	50	54	43	4,5	9,5	5,44	412.5001.0	
M 63x1,5	62,9	64	69	57	6	11,5	8,36	412.6300.0	
M 63x1,5	62,9	64	69	54	6	11,5	12,18	412.6300.0	



Paineruuvi, muovia, harmaa

Kierre	d1	SW1	d2	d3	m1	l1	Paino kg/100 kpl	Tuotenu- mero	Snro
M 12x1,5		13		7	5	8,5	0,13	402.1200.0	
M 16x1,5		17		10	5	8,5	0,18	402.1600.0	
M 20x1,5		21		13,5	5	10,5	0,27	402.2000.0	
M 25x1,5		26		20	6	12,5	0,40	402.2500.0	
M 32x1,5		34		26	6	14,5		402.3200.0	
M 40x1,5		42		34	6	16		402.4000.0	



Paineruuvi, messinkiä, vedonpoistolla

Kierre EN 60423 d1	Kaapeli halkaisija	SW	D	d2	L	l1	Pak. kpl	Paino kg/100 kpl	Tuotenu- mero	Snro
M 12x1,5	4 - 7	15,0	17	7	17	5	50	1,25	472.1200.0	
M 16x1,5	6 - 10	17,0	18	10	17	6	50	1,42	472.1600.0	
M 20x1,5	8,5 - 13,5	22	24	13,5	19	6	25	2,82	472.2000.0	
M 25x1,5	13 - 20	30,0	33	21	20	7	25	4,70	472.2500.0	
M 32x1,5	18 - 27	36	39	27	23	8	20	5,95	472.3200.0	

Paineruuvi, messinkiä, keskitetty vedonpoisto

Kierre EN 60423 d1	Kaapeli halkaisija	SW	D	d2	L	l1	Pak. kpl	Paino kg/100 kpl	Tuotenu- mero	Snro
M 12x1,5	5,0 - 7,5	16,0	17,5	8	15	5,5	100	1,18	476.1200.0	
M 16x1,5	6,5 - 10,0	19,0	20,3	10	16	6	100	1,82	476.1600.0	
M 20x1,5	8,5 - 14,0	24	26,4	14	19	7,5	50	3,10	476.2000.0	
M 25x1,5	12,0 - 21,5	34,0	37,8	22	21	8	25	6,30	476.2500.0	
M 32x1,5	16,0 - 26,5	42	46,0	26,5	22	8	20	3,10	476.3200.0	
M 40x1,5	22,0 - 33,0	52	56,0	33	26	9,5	10	15,65	476.4000.0	
M 50x1,5	25,0 - 38,0	52	56,0	37	26	9,5	10	16,80	476.5000.0	

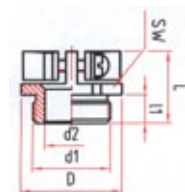
Paineruuvi, messinkiä, vedonpoisto, taivitussuojalla

Kierre EN 60423 d1	Kaapeli halkaisija	SW	D	d2	L	l1	Pak. kpl	Paino kg/100 kpl	Tuotenu- mero	Snro
M 16x1,5	6,0 - 10	17,0	22	10	21,5	6	50	1,48	482.1600.0	
M 20x1,5	6,5 - 13,5	22	29	13,5	23,5	6	50	2,50	482.2000.0	
M 25x1,5	14,0 - 20	30,0	38	21	25,5	7	25	4,22	482.2500.0	
M 32x1,5	16,0 - 26,5	36	45	27	29	8	20	6,36	482.3200.0	



Kierre EN 60423	Kaapeli halkaisija	Leveys	Kierre pituus	Pak. kpl	Paino kg/100 kpl	Tuotenu- mero	Snro
M 12x1,5	2 - 5	15	8	100	0,33	346.1200.1	
M 12x1,5	3 - 6,5	15	8	100	0,33	346.1200.0	
M 16x1,5	3 - 8	20	8	100	0,63	346.1601.0	
M 16x1,5	5, 5- 10	20	8	100	0,57	346.1600.0	
M 20x1,5	5 - 9	24	9	100	1,05	346.2001.0	
M 20x1,5	6- 12	24	9	100	0,97	346.2000.0	
M 25x1,5	8 - 15	30	9	50	1,58	346.2501.0	
M 25x1,5	11 - 18	30	9	50	1,54	346.2500.0	

Kierre EN 60423	Kaapeli halkaisija	Leveys	Kierre pituus	Pak. kpl	Paino kg/100 kpl	Tuotenu- mero	Snro
M 16x1,5	2x 4	17	5,5	100	1,75	336.1604.2	
M 16x1,5	2x 4,5	17	5,5	100	1,75	336.1605.2	
M 16x1,5	3x 4	17	5,5	100	1,7	336.1604.3	
M 16x1,5	4x 3,5	17	5,5	100	1,65	336.1604.4	
M 20x1,5	2x 6	22	6	50	2,73	336.2006.2	
M 20x1,5	3x 4	22	6	50	2,73	336.2004.3	
M 20x1,5	3x 5	22	6	50	2,73	336.2005.3	
M 25x1,5	2x 7	30	7	25	5,7	336.2507.2	
M 25x1,5	2x 8	30	7	25	5,7	336.2508.2	
M 25x1,5	2x 9	30	7	25	5,7	336.2509.2	
M 25x1,5	2x 7	30	7	25	5,7	336.2507.3	
M 25x1,5	3x 8	30	7	25	5,7	336.2508.3	
M 25x1,5	4x 7	30	7	25	5,7	336.2507.4	
M 25x1,5	1x 5+1x12	30	7	25	5,7	336.2512.2	

Vastamutteri, messinkiä, pyöristetyt kulmat



Kierre EN 60423	SW 	d1	Paksuus	Pak. kpl	Paino kg/100 kpl	Tuote- numero	Snro
M 10x1,5	14	15,5	3	100	0,20	785.1000.0	
M 12x1,5	15	16,6	2,8	100	0,20	785.1200.0	17 331 56
M 16x1,5	19	21	2,8	100	0,27	785.1600.0	17 331 57
M 20x1,5	24	26,7	3	100	0,46	785.2000.0	17 331 58
M 25x1,5	29	32	3,5	100	0,85	785.2500.0	17 331 59
M 32x1,5	36	39	4	100	1,05	785.3200.0	17 331 60
M 40x1,5	46	50	4,5	50	2,16	785.4000.0	17 331 61
M 50x1,5	55	61	5	50	2,67	785.5000.0	17 331 62
M 63x1,5	70	78	6	50	5,23	785.6300.0	17 331 63



WEGE-EMC

Vastamutteri, messinkiä, EMC, leikkaavat kulmat

Kierre EN 60423	SW 	d1	Paksuus	Pak. kpl	Paino kg/100 kpl	Tuote- numero	Snro
M 12x1,5	15		4,1	100	0,28	786.1200.0	17 331 64
M 16x1,5	19		4,2	100	0,35	786.1600.0	17 331 65
M 20x1,5	24		4,2	100	0,64	786.2000.0	17 331 66
M 25x1,5	29		4,8	100	1,34	786.2500.0	17 331 67
M 32x1,5	36		5,4	100	1,34	786.3200.0	17 331 68
M 40x1,5	46		6,2	50	2,82	786.4000.0	17 331 69
M 50x1,5	55		7	50	5,41	786.5000.0	17 331 70
M 63x1,5	70		7	25	6,00	786.6300.0	17 331 71



WEGE-EMC

Vastamutteri, messinkiä, EMC, karhennettu pinta

Kierre EN 60423	SW 	d1	Paksuus	Pak. kpl	Paino kg/100 kpl	Tuote- numero	Snro
M 12x1,5	15	16,6	3,3	100	0,19	787.1200.0	17 331 72
M 16x1,5	19	21	3,3	100	0,27	787.1600.0	17 331 73
M 20x1,5	24	26,7	3,6	100	0,61	787.2000.0	17 331 74
M 25x1,5	29	32	4,1	100	0,75	787.2500.0	17 331 75
M 32x1,5	36	39	4,6	100	1,05	787.3200.0	17 331 76
M 40x1,5	46	0	5,1	50	1,70	787.4000.0	17 331 77
M 50x1,5	55	61	5,6	50	4,10	787.5000.0	17 331 78
M 63x1,5	70	78	6,1	25	5,40	787.6300.0	17 331 79



Vastamutteri, muovia, lasikuituvahvistettu, harmaa RAL 7035

Kierre EN 60423	SW 	d1	Paksuus	Pak. kpl	Paino kg/100 kpl	Tuote- numero	Snro
M 12x1,5	17		5	100	0,10	796.1200.0	
M 16x1,5	22		5	100	0,14	796.1600.0	
M 20x1,5	26		6	100	0,22	796.2000.0	
M 25x1,5	32		6	100	0,26	796.2500.0	
M 32x1,5	41		7	100	0,40	796.3200.0	
M 40x1,5	50		7	50	0,62	796.4000.0	
M 50x1,5	60		8	50	1,00	796.5000.0	
M 63x1,5	75		8	50	1,79	796.6300.0	



Vastamutteri 1.4305

Vastamutteri ruostumattomasta teräksestä



Kierre EN 60423	SW 	L	l1	Pak. kpl	Paino kg/100 kpl	Tuote- numero	Snro
M 12x1,5	15	3		50	0,20	789.1200.0	17 331 80
M 16x1,5	19	3		50	0,30	789.1600.0	17 331 81
M 20x1,5	24	3,5		50	0,50	789.2000.0	17 331 82
M 25x1,5	29	3,5		25	0,77	789.2500.0	17 331 83
M 32x1,5	36	4		25	1,00	789.3200.0	17 331 84
M 40x1,5	46	4,5		10	2,00	789.4000.0	17 331 85



Sulkutulppa, pyöreä, messinkiä, kolikkouralla

Kierre EN 60423	SW 	L	l1	Pak. kpl	Paino kg/100 kpl	Tuote- numero	Snro
M 12x1,5	14	7,5	5	100	0,38	755.1200.0	17 331 86
M 16x1,5	18	8	5	100	0,55	755.1600.0	17 331 87
M 20x1,5	22	9,5	6	100	0,92	755.2000.0	17 331 88
M 25x1,5	28	11	7	100	1,56	755.2500.0	17 331 89
M 32x1,5	35	12	8	50	2,50	755.3200.0	17 331 90
M 40x1,5	43	13	8	50	3,90	755.4000.0	17 331 91
M 50x1,5	53	15	9	25	7,90	755.5000.0	17 331 92
M 63x1,5	66	16	10	10	10,19	755.6300.0	17 331 93



Sulkutulppa, pyöreä, messinkiä, kolikkouralla ja O-renkaalla

Kierre EN 60423	SW 	L	l1	Pak. kpl	Paino kg/100 kpl	Tuote- numero	Snro
M 12x1,5	14	7,5	5	100	0,38	758.1200.0	17 331 94
M 16x1,5	18	8	5	100	0,55	758.1600.0	17 331 95
M 20x1,5	22	9,5	6	100	0,87	758.2000.0	17 331 96
M 25x1,5	28	11	7	100	1,57	758.2500.0	17 331 97
M 32x1,5	35	12	8	50	2,42	758.3200.0	17 331 98
M 40x1,5	43	13	8	50	3,90	758.4000.0	17 331 99
M 50x1,5	53	15	9	25	7,25	758.5000.0	17 332 00
M 63x1,5	66	16	10	10	12,03	758.6300.0	17 332 01



Sulkutulppa, 6-kulm., messinkiä ja O-renkaalla

Kierre EN 60423	SW 	L	l1	Pak. kpl	Paino kg/100 kpl	Tuote- numero	Snro
M 12x1,5	14	7,5	5	100	0,52	762.1200.0	17 332 02
M 16x1,5	18	8	5	100	0,80	762.1600.0	17 332 03
M 20x1,5	22	9,5	6	100	1,40	762.2000.0	17 332 04
M 25x1,5	28	11	7	100	2,60	762.2500.0	17 332 05
M 32x1,5	35	12	8	50	3,85	762.3200.0	17 332 06
M 40x1,5	44	13	8	50	7,80	762.4000.0	17 332 07
M 50x1,5	55	15	9	25	11,70	762.5000.0	17 332 08
M 63x1,5	70	16	10	10	-	762.6300.0	17 332 09

Vastamutteri, kierre DIN 259, BSP

Kierre EN 60423	SW 	d1	Paksuus	Pak. kpl	Paino kg/100 kpl	Tuote- numero	Snro
G 1/4"	15	16,5	2,8	100	0,16	780.0014.0	
G 3/8"	19	21	3	100	0,25	780.0038.0	
G 1/2"	24	26,7	3	100	0,43	780.0012.0	
5/8"	26	29	3	100	0,50	780.0058.0	
G 3/4"	30	33,5	3,5	100	0,70	780.0034.0	
G 1"	38	41,5	4,5	100	0,95	780.0100.0	
G 1 1/8"	41	45	4,5	100	1,32	780.0118.0	
G 1 1/4"	46	50	5	100	1,97	780.0114.0	
G 1 1/2"	51	56	5	50	2,03	780.0112.0	
G 2"	66	71	5,5	50	4,37	780.0200.0	
G 2 1/4"	70	77	6	25	4,37	780.0214.0	
G 2 1/2"	80	87	7	25	6,40	780.0212.0	
G 3"	95	99	8	25	10,10	780.0300.0	
G 4"	125	133	11	1	31,10	780.0400.0	
G 5"	150	160	12	1	39,45	780.0500.0	

Sulikutulppa, pyöreä, muovia, lasikuitu vahvistettu, harmaa RAL 7035

Kierre EN 60423	D	L	l1	Pak. kpl	Paino kg/100 kpl	Tuote- numero	Snro
M 12x1,5	15	8	6	100	0,07	772.1200.0	
M 16x1,5	20	8	6	100	0,11	772.1600.0	
M 20x1,5	24	9	6	100	0,19	772.2000.0	
M 25x1,5	30	10,5	7	100	0,22	772.2500.0	
M 32x1,5	38	12	8	50	0,47	772.3200.0	
M 40x1,5	48	13	9	50	0,77	772.4000.0	
M 50x1,5	58	19	14	25	1,26	772.5000.0	
M 63x1,5	70	20	15	25	1,93	772.6300.0	



Sulkutulppa, pyöreä, muovia, lasikuitu vahvistettu, musta RAL 9005

Kierre EN 60423	D	L	H	Pak. kpl	Paino kg/100 kpl	Tuote- numero	Snro
M 12x1,5	15	8	6	100	0,07	772.1200.3	
M 16x1,5	20	8	6	100	0,11	772.1600.3	
M 20x1,5	24	9	6	100	0,19	772.2000.3	
M 25x1,5	30	10,5	7	100	0,22	772.2500.3	
M 32x1,5	38	12	8	50	0,47	772.3200.3	
M 40x1,5	48	13	9	50	0,77	772.4000.3	
M 50x1,5	58	19	14	25	1,26	772.5000.3	
M 63x1,5	70	20	15	25	1,93	772.6300.3	

Sulkutulppa, pyöreä, muovia, lasikuitu vahvistettu, harmaa RAL 7035, o-rengas

Kierre EN 60423	D	L	H	Pak. kpl	Paino kg/100 kpl	Tuote- numero	Snro
M 12x1,5	15	8	6	100	0,07	775.1200.0	
M 16x1,5	20	8	6	100	0,11	775.1600.0	
M 20x1,5	24	9	6	100	0,19	775.2000.0	
M 25x1,5	30	10,5	7	100	0,22	775.2500.0	
M 32x1,5	38	12	8	50	0,47	775.3200.0	
M 40x1,5	48	13	9	50	0,77	775.4000.0	
M 50x1,5	58	19	14	25	1,26	775.5000.0	
M 63x1,5	70	20	15	25	1,93	775.6300.0	

Sulkutulppa, pyöreä, muovia, lasikuitu vahvistettu, musta RAL 9001, o-rengas

Kierre EN 60423	D	L	H	Pak. kpl	Paino kg/100 kpl	Tuote- numero	Snro
M 12x1,5	15	8	6	100	0,07	775.1200.3	
M 16x1,5	20	8	6	100	0,11	775.1600.3	
M 20x1,5	24	9	6	100	0,19	775.2000.3	
M 25x1,5	30	10,5	7	100	0,22	775.2500.3	
M 32x1,5	38	12	8	50	0,47	775.3200.3	
M 40x1,5	48	13	9	50	0,77	775.4000.3	
M 50x1,5	58	19	14	25	1,26	775.5000.3	
M 63x1,5	70	20	15	25	1,93	775.6300.3	

Sulkutulppa, muovia, estämään pölyn kulkeutumasta WEGE-holkitiivisteisiin

Kierre EN 60423	D	L	H	Pak. kpl	Paino kg/100 kpl	Tuote- numero	Snro
M 16x1,5						895.1600.3	
M 20x1,5						895.2000.3	
M 25x1,5						895.2500.3	
M 32x1,5						895.3200.3	



Messinkiset supistukset
Pyöreä malli



Kierre EN 60423 ulko d1	sisä d2	SW 	L	l1	d3	Pak. kpl	Paino kg/100 kpl	Tuotenu- mero	Snro
M 16x1,5	M 12x1,5	18	7,5	5		100	0,54	701.1612.0	17 332 10
M 20x1,5	M 12x1,5	22	9	6		100	1,33	701.2012.0	17 332 11
M 20x1,5	M 16x1,5	22	9	6		100	0,86	701.2016.0	17 332 12
M 25x1,5	M 16x1,5	27	10	7		50	2,19	701.2516.0	17 332 13
M 25x1,5	M 20x1,5	27	10	7		100	1,45	701.2520.0	17 332 14
M 32x1,5	M 20x1,5	34	11	8		25	4,09	701.3220.0	17 332 15
M 32x1,5	M 25x1,5	34	11	8		50	2,85	701.3225.0	17 332 16
M 40x1,5	M 25x1,5	43	11,5	8		25	6,60	701.4025.0	17 332 17
M 40x1,5	M 32x1,5	43	11,5	8		25	4,20	701.4032.0	17 332 18
M 50x1,5	M 32x1,5	53	12,5	9		10	10,74	701.5032.0	17 332 19
M 50x1,5	M 40x1,5	53	12,5	9		25	6,59	701.5040.0	17 332 20
M 63x1,5	M 40x1,5	66	14	10		10	19,81	701.6340.0	17 332 21
M 63x1,5	M 50x1,5	66	14	10		10	12,35	701.6350.0	17 332 22



Messinkiset laajennukset
Pyöreä malli

Kierre EN 60423 ulko d1	sisä d2	SW 	L	l1	d3	Pak. kpl	Paino kg/100 kpl	Tuotenu- mero	Snro
M 12x1,5	M 16x1,5	18	15,5	5	8	100	0,91	731.1216,0	17 332 23
M 16x1,5	M 20x1,5	22	17,5	5	12	100	1,29	731.1620,0	17 332 24
M 20x1,5	M 25x1,5	27	20	6	15	100	1,98	731.2025,0	17 332 25
M 25x1,5	M 32x1,5	34	22,5	7	20	50	3,22	731.2532,0	17 332 26
M 25x1,5	M 40x1,5	43	23,5	7	20	25	4,37	731.2540,0	17 332 27
M 32x1,5	M 40x1,5	43	24,5	8	27	25	4,39	731.3240,0	17 332 28
M 32x1,5	M 50x1,5	53	27,5	8	27	10	6,82	731.3250,0	17 332 29
M 40x1,5	M 50x1,5	53	27,5	8	35	25	6,43	731.4050,0	17 332 30
M 50x1,5	M 63x1,5	66	31	9	44,5	10	12,00	731.5063,0	17 332 31



Messinkiset supistukset
6-kulmainen malli

Kierre EN 40430 ulko d1	sisä d2	SW 	kt	d3	L	l1	Pak. kpl	Paino kg/100 kpl	Tuotenu- mero	Snro
M 16x1,5	M 12x1,5	19			8	5	50	0,76	711.1612.0	
M 20x1,5	M 12x1,5	24			9	6	50	1,85	711.2012.0	
M 20x1,5	M 16x1,5	24			9	6	50	1,22	711.2016.0	
M 25x1,5	M 16x1,5	30			10,5	7	25	3,29	711.2516.0	
M 25x1,5	M 20x1,5	30			10,5	7	25	2,28	711.2520.0	
M 32x1,5	M 16x1,5	36			12	8	25	6,98	711.3216.0	
M 32x1,5	M 20x1,5	36			12	8	25	5,83	711.3220.0	
M 32x1,5	M 25x1,5	36			12	8	25	4,03	711.3225.0	
M 40x1,5	M 20x1,5	46			12,5	8	25	11,89	711.4020.0	
M 40x1,5	M 25x1,5	46			12,5	8	10	10,01	711.4025.0	
M 40x1,5	M 32x1,5	46			12,5	8	10	6,68	711.4032.0	



Messinkiset supistukset
6-kulmainen malli, o-renkaalla

Kierre EN 40430 ulko d1	sisä d2	SW 	kt	d3	L	l1	Pak. kpl	Paino kg/100 kpl	Tuotenu- mero	Snro
M 16x1,5	M 12x1,5	19			8	5	50	0,76	711.1612.1	
M 20x1,5	M 12x1,5	24			9	6	50	1,85	711.2012.1	
M 20x1,5	M 16x1,5	24			9	6	50	1,22	711.2016.1	
M 25x1,5	M 16x1,5	30			10,5	7	25	3,29	711.2516.1	
M 25x1,5	M 20x1,5	30			10,5	7	25	2,28	711.2520.1	
M 32x1,5	M 16x1,5	36			12	8	25	6,98	711.3216.1	
M 32x1,5	M 20x1,5	36			12	8	25	5,83	711.3220.1	
M 32x1,5	M 25x1,5	36			12	8	25	4,03	711.3225.1	
M 40x1,5	M 20x1,5	46			12,5	8	25	11,89	711.4020.1	
M 40x1,5	M 25x1,5	46			12,5	8	10	10,01	711.4025.1	
M 40x1,5	M 32x1,5	46			12,5	8	10	6,68	711.4032.1	

Messinkiset laajennukset
6-kulmainen malli

Kierre EN 40430 ulko d1	sisä d2	SW 	kt	d3	L	l1	Pak. kpl	Paino kg/100 kpl	Tuotenu- mero	Snro
M 12x1,5	M 16x1,5	18	20	8	15,5	5	100	1,35	735.1216.0	
M 16x1,5	M 20x1,5	22	24	12	18,5	6	100	1,56	735.1620.0	
M 20x1,5	M 25x1,5	27	29	15	21,5	7	100	2,60	735.2025.0	
M 25x1,5	M 32x1,5	34	37	20	24,5	8	50	3,46	735.2532.0	
M 32x1,5	M 40x1,5	42	46	27	26	8	25	5,54	735.3240.0	
M 40x1,5	M 50x1,5	52	56	35	28,3	9	25	5,85	735.4050.0	
M 50x1,5	M 63x1,5	66	70	44	32	10	10	11,35	735.5063.0	

Messinkiset laajennukset
6-kulmainen malli, o-renkaalla



Kierre EN 40430 ulko d1	Sisä d2	SW 	kt	d3	L	l1	Pak. kpl	Paino kg/100 kpl	Tuotenu- mero	Snro
M 12x1,5	M 16x1,5	18	20	8	15,5	5	100	1,35	735.1216.1	
M 16x1,5	M 20x1,5	22	24	12	18,5	6	100	1,56	735.1620.1	
M 20x1,5	M 25x1,5	27	29	15	21,5	7	100	2,60	735.2025.1	
M 25x1,5	M 32x1,5	34	37	20	24,5	8	50	3,46	735.2532.1	
M 32x1,5	M 40x1,5	42	46	27	26	8	25	5,54	735.3240.1	
M 40x1,5	M 50x1,5	52	56	35	28,3	9	25	5,85	735.4050.1	
M 50x1,5	M 63x1,5	66	70	44	32	10	10	11,35	735.5063.1	

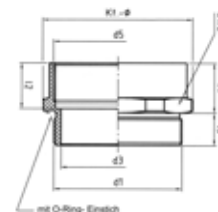

Muoviset supistukset

Kierre EN 60423 ulko d1	Sisä d2	SW 	L	l1	Pak. kpl	Paino kg/100 kpl	Tuotenu- mero	Snro
M 20x1,5	M 12x1,5	24	12	8	50	0,37	724.2012.0	
M 20x1,5	M 16x1,5	24	12	8	50	0,37	724.2016.0	
M 25x1,5	M 12x1,5	29	14	8	50	0,70	724.2512.0	
M 25x1,5	M 16x1,5	29	14	8	50	0,75	724.2516.0	
M 25x1,5	M 20x1,5	29	14	8	50	0,69	724.2520.0	
M 32x1,5	M 12x1,5	36	16	10	50	0,98	724.3212.0	
M 32x1,5	M 16x1,5	36	16	10	50	1,01	724.3216.0	
M 32x1,5	M 20x1,5	36	16	10	50	1,03	724.3220.0	
M 32x1,5	M 25x1,5	36	16	10	25	0,81	724.3225.0	
M 40x1,5	M 16x1,5	46	16	10	25	1,63	724.4016.0	
M 40x1,5	M 20x1,5	46	16	10	25	1,66	724.4020.0	
M 40x1,5	M 25x1,5	46	16	10	25	1,46	724.4025.0	
M 40x1,5	M 32x1,5	46	16	10	25	1,20	724.4032.0	
M 50x1,5	M 20x1,5	55	17	12	25	2,10	724.5020.0	
M 50x1,5	M 25x1,5	55	17	12	25	2,10	724.5025.0	
M 50x1,5	M 32x1,5	55	17	12	25	1,99	724.5032.0	
M 50x1,5	M 40x1,5	55	17	12	25	1,85	724.5040.0	
M 63x1,5	M 25x1,5	68	18	12	25	2,92	724.6325.0	
M 63x1,5	M 32x1,5	68	18	12	25	2,84	724.6332.0	
M 63x1,5	M 40x1,5	68	18	12	25	2,82	724.6340.0	
M 63x1,5	M 50x1,5	68	18	12	25	2,76	724.6350.0	



Muoviset laajennukset

Kierre EN 60423 ulko d1	Sisä d2	SW 	L	l1	Pak. kpl	Paino kg/100 kpl	Tuotenu- mero	Snro
M 12x1,5	M 16x1,5	20	27	9	100	0,31	744.1216.0	
M 16x1,5	M 20x1,5	24	27	9	100	0,43	744.1620,0	
M 20x1,5	M 25x1,5	29	27	9	100	0,63	744.2025.0	
M 25x1,5	M 32x1,5	36	28	10	50	0,95	744.2532.0	
M 32x1,5	M 40x1,5	46	30	12	50	1,29	744.3240.0	
M 40x1,5	M 50x1,5	55	30	12	25	2,34	744.4050.0	
M 50x1,5	M 63x1,5	68	32	14	25	2,06	744.5063.0	



Tiivisterengas, UNI-vuosirengastiiviste
Lämpötila-alue: -30 °C- +120 °C



Koko	Ulko mm	Sisä mm	1	2	3	Korkeus mm	Tuotenumero	Snro
M 12x1,5	10,7	5	-	-	-	5	803.1700.0	
M 16x1,5	13,8	3	5,5	9	-	5,5	803.1600.0	
M 20x1,5	17,7	4	6	8	10	6	803.2000.0	
M 20x1,5	17,7	4	7	10	13	6	803.2000.1	
M 25x1,5+G3/4"	22,5	8,5	11	14	17	8	803.2500.0	
M 32x1,5+G1"	29,5	16	19	21	24	9,5	803.3200.0	
M 40x1,5+G1 1/4"	37,5	23	26	29	32	11	803.4000.0	
M 50x1,5	47,5	32	35	38	41	12	803.5000.0	
M 63x1,5	60,3	41	44	47	50	14	803.6300.0	



Aluslevy, galvanoitu teräs

Koko	Ulko mm	Sisä mm	1	2	3	Korkeus mm	Tuotenumero	Snro
M 12x1,5	10,2	7					823.1200.0	
M 16x1,5	14	11					823.1600.0	
M 20x1,5	18	15					823.2000.0	
M 25x1,5+G3/4"	23	19					823.2500.0	
M 32x1,5+G1"	30	26					823.3200.0	
M 40x1,5+G1 1/4"	38	34					823.4000.0	
M 50x1,5	48	43					823.5000.0	
M 63x1,5	61	52					823.6300.0	



O-rengas, materiaali Perbunan (NBR 70)

Lämpötila-alue: -40 °C - +140 °C

Koko	Sisä mm	Ulko mm	Paksuus	Tuotenumero	Snro
M 12x1,5	10	13	1,5	871.0700.0	
M 16x1,5	13	16	1,5	871.0900.0	
M 20x1,5	16	19	1,5	871.1100.0	
M 25x1,5	22	26	2,0	871.2500.0	
M 32x1,5	29	33	2,0	871.3200.0	
M 40x1,5	37	41	2,0	871.4000.0	
M 50x1,5	47	51	2,0	871.5000.0	
M 63x1,5	60	64	2,0	871.6300.0	

O-rengas, materiaali It, öljynkestoisuus

Lämpötila-alue: -40 °C - +140 °C

Koko	Sisä mm	Ulko mm	Paksuus	Tuotenumero	Snro
M 12x1,5	12,5	16,5	2,0	874.0700.0	
M 16x1,5	16	19	2,0	874.1600.0	
M 20x1,5	20,4	25	2,0	874.1300.0	
M 25x1,5	25	33,5	2,0	874.2500.0	
M 32x1,5	32	37	3,0	874.3200.0	
M 40x1,5	40	48	3,0	874.4000.0	
M 50x1,5	50	59	3,0	874.5000.0	
M 63x1,5	63	70	3,0	874.6300.0	

O-rengas, materiaali polyetylen (PE)

Lämpötila-alue: -30 °C - +90 °C

Koko	Sisä mm	Ulko mm	Paksuus	Tuotenumero	Snro
M 12x1,5	11,6	16	1,5	875.1200.0	
M 16x1,5	15,6	21	1,5	875.1600.0	
M 20x1,5	19,4	25	2,0	875.2000.0	
M 25x1,5	24,4	32	2,0	875.2500.0	
M 32x1,5	31,4	39	2,0	875.3200.0	
M 40x1,5	29,4	47	2,0	875.4000.0	
M 50x1,5	49,3	57	3,0	875.5000.0	
M 63x1,5	62,2	70	3,0	875.6300.0	



Pölysuoja, materiaali polyetylen (PE)

Lämpötila-alue: -30 °C - +90 °C

Koko	Sisä mm	Ulko mm	Paksuus	Tuotenumero	Snro
M 12x1,5				891.1200.0	
M 16x1,5				891.1600.0	
M 20x1,5				891.2000.0	
M 25x1,5				891.2500.0	
M 32x1,5				891.3200.0	
M 40x1,5				891.4000.0	
M 50x1,5				891.5000.0	
M 63x1,5				891.6300.0	

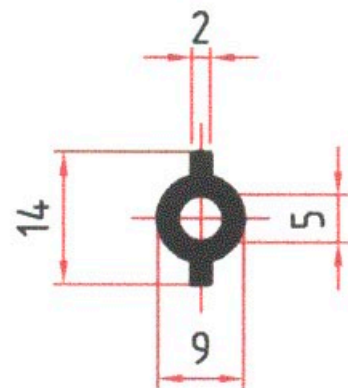
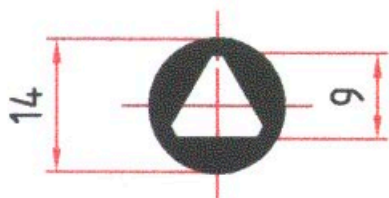
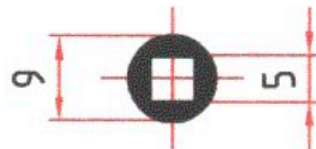
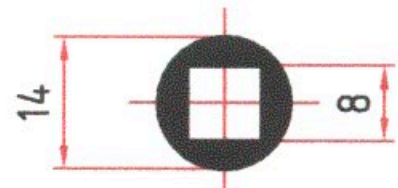
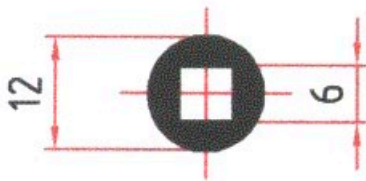

Yleisavain





UTU-konserni tarjoaa asiakkailleen laadukkaat ja monipuoliset sähkö- ja automaatioalan tuotteet ja palvelut. Olemme sähköalan pohjoismainen toimija suomalaisella perheyhtiön sydämellä. Haluamme ymmärtää asiakkaidemme tarpeet ja tehdä kaikkemme heidän toimintansa tukemiseen. Vaadimme itseltämme parasta suoritusta ja otamme asiakkaidemme vaikeimmatkin haasteet vastaan. UTU:ta saat parhaat tuotteet ja ammattitaidon.

UTU #osaajatekee



Kiinteistö-
sähköistys



Sähkönjakelu
& Energia



Automaatiotuotteet
ja -sovellukset