

Berker W.1
Asennuskalusteet pinta-asennus IP55





Saavuttanut design-palkinnon

DESIGN PLUS

powered by: **light** building

Berker W.1

Asennuskalusteet kosteiden tilojen asennuksiin

Tämä uusi kosteiden tilojen asennuksiin tarkoitettu Berker by Hager -asennuskalustesarja on erittäin kestävä, kauniisti muotoiltu, asentajaystävällinen ja hinnallisesti houkutteleva. IP55-tiiveysluokan ja laajan toimintovalikoiman ansiosta Berker W.1 -sarja on kannattava valinta asunto-, sähkölaitos-, teollisuus yms. ympäristöihin, joissa asennukselta edellytetään huippulaatua.



Tiiveysluokka IP55

Kotelo on suunniteltu siten että se on suojattu säältä ja tuulelta vuodenajasta riippumatta. Korkea suojaluokka estää pölyä pääsemästä koteloon ja varmistaa mistä tahansa suunnasta suihkuavan veden valumisen pois parhaalla mahdollisella tavalla.

Nopea ja helppo asentaa Maksimaalista mukavuutta ja ajansäästöä

Ajan olessa nykyään kortilla, olemme kehittäneet Berker W.1 -asennuskalusteisiin pika-asennusjärjestelmän. Siksi asennus sujuu ennätysnopeasti ja erityisen helposti.



Järjestelmäkuvaus

Berker W.1 -tuotteet koostuvat pinta-asennuskotelosta, kojeringosta, peitekehystä ja kannesta.



Ainutlaatuinen tiivistyskalvo

Pinta-asennuskotelon takapinta on varustettu erityisellä tiivistyskalvolla. Kalvo on ennen kaikkea tiiviste vettä vastaan, mutta se tuo mukanaan useita ainutlaatuisia etuja:

- + Se estää koteloiden liikkumasta merkinnän, porauksen ja asennuksen aikana, joten ne on helppo asettaa oikeaan linjaan.
- + Tiiviste tasaa seinäpinnan epätasaisuuksia, jonka ansiosta kotelo asettuu pinnalle siististi ja turvallisesti.
- + Kalvo varmistaa ettei vettä pääse kotelon sisälle ruuvattaessa ruuvi siitä läpi asennuksen aikana (myös silloin kun ruuvi poistetaan uudelleen).
- + Se varmistaa erinomaisen tiiveyden tuotaessa kaapeli läpi takapinnasta.



Eriytynyt kiinnitysjärjestelmä

Kotelo on varustettu pikakiinnitysklipseillä, joiden avulla kojerunko (esimerkiksi kytkin tai pistorasia) on aina oikeassa asennossa ja pysyy myös siinä johtimien kytkennän jälkeen. Kojerunko voidaan vaivattomasti kiinnittää yhdellä kädellä. Tämä helpottaa kytkentää ja kannen kiinnitystä.



Pikakiinnitysruuvit

Kotelon kansi kiinnitetään erityisillä pikakiinnitysruuveilla. Näitä ruuveja tarvitsee kiertää vain neljänneskierto normaaliilla ruuvitaltalla ja lukitus on tehty. Tämä vähentää asennusaikaa huomattavasti.



Maksimaalisesti vapaata kytkentätilaa

Eriyksen tiivisteiden ansiosta ruuvivarret ovat tarpeettomia ja kiinnitysklipsit varmistavat tilan kojerunkon alla. Näin kytkentätila saadaan maksimoitua ja johtimien kytkentää helpotettua.



Monipuolinen useiden toimintojen ja mahdollisuuksien ansiosta

Lähes kaikki on mahdollista Berker W.1 -sarjan kojerungoilla. Berker W.1 -sarja sisältää perinteisten toimintojen lisäksi erikoistoiminnot kuten avainkytkimet, merkkivalot, hätä-seis-painikkeet, antennirasiat sekä tietoverkko- ja kaiutinliitynnät. Valikoima toimintoja ja vaivattomuus jolla niitä voidaan yhdistellä, tekevät tuotesarjasta uskomattoman muunneltavan.

Paljon käytetyt pinta-asenteiset kytkimet ja pistorasiat voidaan helposti asentaa seinäpinnan päälle. Nyt käytettävissäsi on uusi asennusmahdollisuus. Sitä varten olemme kehittäneet uuden uppoasennus-adapterin 1-, 2- ja 3-osaisiin yhdistelmiin. Kehyksen avulla kalusteet voidaan yhdistää sekä pinta- että uppoasennuksiin asennuksen ulkonäön ja käytettävyyden säilyessä yhtenäisen laadukkaana.



Kytkin pinta-asennuskotelon kanssa

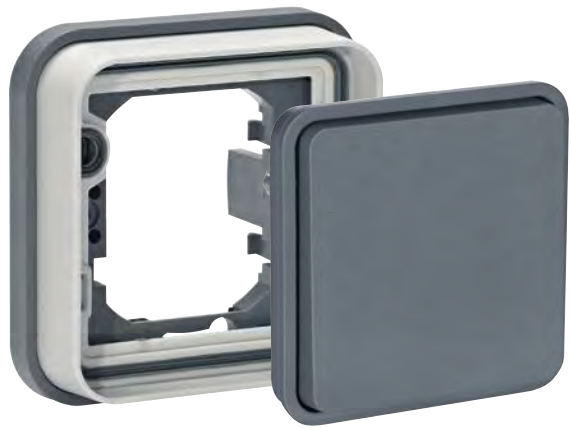

Kytkin uppoasennuskehyksen kanssa



Rakenne ja asennus

Halutut toiminnot voidaan asentaa seinäpinnan päälle monikäyttöisen pinta-asennusrasian avulla. Toiminto voidaan asentaa myös kojerasian päälle erityisen uppoasennuskehyksen kanssa. Tämän asennustavan etuna on huomattavasti matalampi rakenne IP55 tiiveysluokka säilyttäen.



Lisätarvikkeena löytyvät valokehykset ovat todellisia katseenvangittisijoita. Esteettisen näkökulman lisäksi ne tuovat mukanaan myös toiminnallisia etuja, kuten paremman näkyvyyden (parkki)halleissa, varastoissa ja puutarhoissa pimeään aikaan.

Tyylikäs muotoilu

Sopii kaikkiin ympäristöihin

Berker W. 1-valikoimassa on kaksi väriä: kokonaan puhtaanvalkoinen ratkaisu ja teräksenharmaan ja vaaleanharmaan yhdistelmä. Olemukseltaan vankka teräksenharmaa vaihtoehto sulautuu erinomaisesti useimpiin asennusympäristöihin. Puhtaanvalkoinen vaihtoehto on parhaimmillaan parveke- ja terassiympäristöissä.



Puhtaanvalkoinen
(RAL9010)



Teräksenharmaa
(Kotelo RAL7011, peitekehys RAL7035)



Valaistus peitekehys

Valaistussa asennuskehyksessä yhtyvät kaunis muotoilu ja toiminto. Myös yöllä, valaistu asennuskehys toimii oivana hakuvalona. Valaistut asennuskehukset on tilattavissa lisätarvikkeena 1-osaisena ja 2-osaisena pystyasennukseen.

Kokonaisena tai modulaarisesti Kaikki on mahdollista

Halusitpa käyttää kokonaisena kotelon kanssa toimitettavia tuotteita tai itse vapaasti koottavista yhdistelmiä: kumpikin on nyt mahdollista. Kokonaiset Berker W.1 -koontituotteet, kuten vastaavasti osista koottavat modulaariset tuotteet (erilliskotelo ja kalusterunko) ovat molemmat tilattavissa.



Modulaarinen



Kokonaisena

Versiot

Muovi matta, IK07:

teräksenharmaa RAL7011 vaaleanharmaa kehys RAL7035
puhtaanvalkoinen RAL9010

Tilaustiedot

Koontituotteet (sis. kotelon)

Pistorasiat	12
-------------	----

Kytkimet ja painikkeet	13
------------------------	----

Yhdistelmät	15
-------------	----

Multimedialiitynnät	15
---------------------	----

Modulaariset tuotepakkaukset

Pistorasiat	16
-------------	----

Kytkimet ja painikkeet	16
------------------------	----

Merkinanto	18
------------	----

Multimedialiitynnät	19
---------------------	----

Kotelot ja peitekehukset	20
--------------------------	----

Lisätarvikkeet	22
----------------	----

Tekniset tiedot	24
-----------------	----

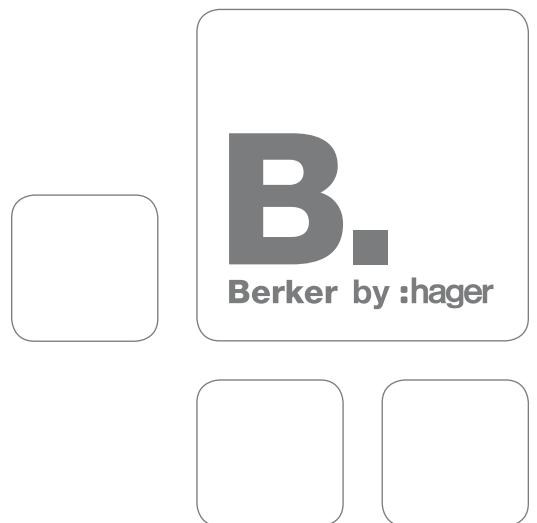

SCHUKO-pistorasiat saranakannella

- kotelon pohjan kokonaan peittävä tiiviste takapinnassa, takapinnan kaapeliläpivientiin ja aseteluun pinnalla
- kiinni putoavalla saranakannella, kiinnipainallus käsin tiiveysluokan IP55 saavuttamiseksi
- koteloissa helposti luokse päästävät suppilomaiset asenusreiät
- yksi 2-osainen Wago-rasialiitin haaroitukseen mukana
- rasian pohjassa kaksi pikasennuspaikkaa 2-osaiselle Wago-rasialiittimelle
- runsaasti tilaa johdotukselle kojeringon alla (tyhjä alusta)
- kojeringo helppo asentaa koteloon pikakiinnitysklipseillä
- kehyksen turvallinen kiinnitys koteloon 2:lla pikakiinnityslukolla
- Pistorasiat korotetulla kosketussuojauksella (lapsisuojaus) IEC 60884-1 mukaan
- Kytkenäliittimet IEC 60884-1 mukaan



SCHUKO-pistorasia saranakannella pinta-asennus

i 39

- Korotettu kosketussuojaus



Nimellisjännite	250 V~
Nimellisvirta	16 A
Käyttölämpötila	-40 ... +60 °C

- yksi läpivienti 2:lle kaapelille ja yksi läpivientiä kaapelille tai putkelle
- jousiliittimillä

Soveltuu Valinnainen	Tyyppi	Sivu
Kehys 1-osainen, valaistava 12 ... 24 V, pinta-asennuskotelolle	1338 35 0 ..	35
Kehys 1-osainen, valaistava 230 V, pinta-asennuskotelolle	1338 35 1 ..	35

IP55

Saranoidun kannen jouset valmistettu ruutumattomasta teräksestä, pikakiinnityslukot valmistettuja ZAMAKista



Tuote	Tyyppi	Snro	Pakk.
puhtaanvalkoinen matta	4763 35 02	24 087 00	1
harmaa/vaaleanharmaa matta	4763 35 05	24 087 01	10



SCHUKO-pistorasia 2-osainen vaaka saranakannella pinta-asennus

i 39

- Korotettu kosketussuojaus



Nimellisjännite	250 V~
Nimellisvirta	16 A
Käyttölämpötila	-40 ... +60 °C

- yksi läpivienti 2:lle kaapelille ja yksi läpivientiä kaapelille tai putkelle
- 2 ylimääräistä sivukaapeliläpivientiä
- rungot ketjutettu
- jousiliittimillä

IP55

Saranoidun kannen jouset valmistettu ruutumattomasta teräksestä, pikakiinnityslukot valmistettuja ZAMAKista
Sivukaapeliläpivientien ansiosta, soveltuu asennettavaksi erityisesti työpöytiin.



Tuote	Tyyppi	Snro	Pakk.
puhtaanvalkoinen matta, 4 kaapeliläpivientiä	4775 35 42	24 087 10	1
harmaa/vaaleanharmaa matta, 4 kaapeliläpivientiä	4775 35 45	24 087 11	5



SCHUKO-pistorasia 2-osainen vaaka saranakannella pinta-asennus

i 39

- Korotettu kosketussuojaus



Nimellisjännite	250 V~
Nimellisvirta	16 A
Käyttölämpötila	-40 ... +60 °C

- yksi läpivienti 2:lle kaapelille ja yksi läpivientiä kaapelille tai putkelle
- rungot ketjutettu
- jousiliittimillä

IP55

Saranoidun kannen jouset valmistettu ruutumattomasta teräksestä, pikakiinnityslukot valmistettuja ZAMAKista
Ylä- ja alakaapeliläpivienti ovat vaakatasossa sivussa ja soveltuvat siksi asennettavaksi ovenkarmin vierelle tai vastaaviin kohtiin.



Tuote	Tyyppi	Snro	Pakk.
puhtaanvalkoinen matta, 2 kaapeliläpivientiä	4784 35 32	24 087 12	1
harmaa/vaaleanharmaa matta, 2 kaapeliläpivientiä	4784 35 35	24 087 13	1



SCHUKO-pistorasia 2-osainen pysty saranakannella pinta-asennus

i 39

- Korotettu kosketussuojaus



Nimellisjännite 250 V~
Nimellisvirta 16 A
Käyttölämpötila -40 ... +60 °C

- yksi läpivienti 2:lle kaapelille ja yksi läpivientä kaapelille tai putkelle
- rungot ketjutettu
- jousiliittimillä

Soveltuu	Tyyppi	Sivu
Valinnainen		
Kehys 2-osainen pysty, valaistava 230 V, pinta-asennuskotelolle	1339 35 1 ..	35

IP55

Saranoidun kannen jouset valmistettu ruutumattomasta teräksestä, pikakiinnityslukot valmistettuja ZAMAKista



Tuote	Tyyppi	Snro	Pakk.
puhtaanvalkoinen matta	4770 35 52	24 087 14	1
harmaa/vaaleanharmaa matta	4770 35 55	24 087 15	1



SCHUKO-pistorasia saranakannella pinta-asennus

- Merkintäikkuna
- Korotettu kosketussuojaus



Nimellisjännite 250 V~
Nimellisvirta 16 A
Käyttölämpötila -40 ... +60 °C
Merkintäikkuna (L x K) ≈ 50 x 16 mm

- yksi läpivienti 2:lle kaapelille ja yksi läpivientä kaapelille tai putkelle
- jousiliittimillä

Soveltuu	Tyyppi	Sivu
Valinnainen		
Kehys 1-osainen, valaistava 12 ... 24 V, pinta-asennuskotelolle	1338 35 ..	35

IP55

Merkintäikkunan korkeus on suunniteltu 12 mm P-touch-liuskoille.

Saranoidun kannen jouset valmistettu ruutumattomasta teräksestä, pikakiinnityslukot valmistettuja ZAMAKista



Tuote	Tyyppi	Snro	Pakk.
puhtaanvalkoinen matta	4741 35 22	24 087 20	1
harmaa/vaaleanharmaa matta	4741 35 25	24 087 21	1



SCHUKO-pistorasia 2-osainen vaaka saranakannella pinta-asennus

i 39

- Merkintäikkuna
- Korotettu kosketussuojaus



Nimellisjännite 250 V~
Nimellisvirta 16 A
Käyttölämpötila -40 ... +60 °C
Merkintäikkuna (L x K) ≈ 50 x 16 mm

- yksi läpivienti 2:lle kaapelille ja yksi läpivientä kaapelille tai putkelle
- rungot ketjutettu
- jousiliittimillä

IP55

Merkintäikkunan korkeus on suunniteltu 12 mm P-touch-liuskoille.

Saranoidun kannen jouset valmistettu ruutumattomasta teräksestä, pikakiinnityslukot valmistettuja ZAMAKista

Ylä- ja alakaapeliläpivienti ovat vaakatasossa sivussa ja soveltuvat siksi asennettavaksi ovenkarmin vierelle tai vastaaviin kohtiin.



Tuote	Tyyppi	Snro	Pakk.
puhtaanvalkoinen matta	4775 35 52	24 087 22	1
harmaa/vaaleanharmaa matta	4775 35 55	24 087 23	1



IP55

SCHUKO-pistorasia 2-osainen pysty saranakannella pinta-asennus

- Merkintäikkuna
- Korotettu kosketussuojaus

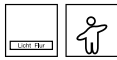

Nimellisjännite 250 V~
Nimellisvirta 16 A
Käyttölämpötila -40 ... +60 °C
Merkintäikkuna (L x K) ≈ 50 x 16 mm

Merkintäikkunan korkeus on suunniteltu 12 mm P-touch-liuskoille.

Saranoidun kannen jouset valmistettu ruutumattomasta teräksestä, pikakiinnityslukot valmistettu ZAMAKista

- yksi läpivienti 2:lle kaapelille ja yksi läpivientiä kaapelille tai putkelle
- jousiliittimillä
- rungot ketjutettu

Soveltuu Valinnainen	Tyyppi	Sivu
Kehys 2-osainen pysty, valaistava 230 V, pinta-asennuskotelolle	1339 35 1 ..	35



Tuote	Tyyppi	Snro	Pakk.
puhtaanvalkoinen matta	4770 35 42	24 087 24	1
harmaa/vaaleanharmaa matta	4770 35 45	24 087 25	1



IP55

SCHUKO-pistorasia saranakannella pinta-asennus

- Merkintäikkuna
- Lukko - vakiosarjalla
- Korotettu kosketussuojaus

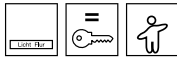

Nimellisjännite 250 V~
Nimellisvirta 16 A
Käyttölämpötila -40 ... +60 °C
Merkintäikkuna (L x K) ≈ 50 x 16 mm

Vara-avaimet ja muut sarjat (maks. 24) kysy erikseen.

Merkintäikkunan korkeus on suunniteltu 12 mm P-touch-liuskoille.

Saranoidun kannen jouset valmistettu ruutumattomasta teräksestä, pikakiinnityslukot valmistettu ZAMAKista

- esim. pyykinpesukoneille
- 2:lla avaimella
- yksi läpivienti 2:lle kaapelille ja yksi läpivientiä kaapelille tai putkelle
- jousiliittimillä

Soveltuu Valinnainen	Tyyppi	Sivu
Kehys 1-osainen, valaistava 12 ... 24 V, pinta-asennuskotelolle	1338 35 0 ..	35
Kehys 1-osainen, valaistava 230 V, pinta-asennuskotelolle	1338 35 1 ..	35



Tuote	Tyyppi	Snro	Pakk.
puhtaanvalkoinen matta	4789 35 02	24 087 04	1
harmaa/vaaleanharmaa matta	4789 35 05	24 087 05	1



SCHUKO-pistorasia 2-osainen vaaka saranakannella pinta-asennus

- Merkintäikkuna
- Lukko - vaihtuvalla sarjalla
- Korotettu kosketussuojaus

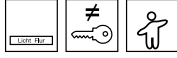

Nimellisjännite 250 V~
Nimellisvirta 16 A
Käyttölämpötila -40 ... +60 °C
Merkintäikkuna (L x K) ≈ 50 x 16 mm

IP55

Tuotteiden lukoissa on indettisen sarjat.
Tilattaessa useita vastaavia tuotteita, niissä on normaalisti eri lukkosarjat.

Ylä- ja alakaapeliläpivienti ovat vaakatasossa sivussa ja soveltuvat siksi asennettavaksi ovenkarmin vierelle tai vastaaviin kohtiin.

Vara-avaimet ja muut sarjat (maks. 24) kysy erikseen.

Merkintäikkunan korkeus on suunniteltu 12 mm P-touch-liuskoille.

Saranoidun kannen jouset valmistettu ruutumattomasta teräksestä, pikakiinnityslukot valmistettuja ZAMAKista

Sivukaapeliläpivientien ansiosta, soveltuu asennettavaksi erityisesti työpöytiin.

- esim. pyykinperuskoneelle ja kuivausrummulle
- 4:llä samanlaisella avaimella
- yksi läpivienti 2:lle kaapelille ja yksi läpivientiä kaapelille tai putkelle
- 2 ylimääräistä sivukaapeliläpivientiä
- jousiliittimillä



Tuote	Tyyppi	Snro	Pakk.
harmaa/vaaleanharmaa matta, 4 kaapeliläpivientiä	4789 35 25	24 087 07	5
puhtaanvalkoinen matta, 4 kaapeliläpivientiä	4789 35 22	24 087 06	1

Kytkimet/painikkeet

- kotelon pohjan kokonaan peittävä tiiviste takapinnassa, takapinnan kaapeliläpivientiin ja aseteluun pinnalla
- kotelossa helposti luokse päästävät suppilomaiset asenusreiät
- yksi 2-osainen Wago-rasialiitin haaroitukseen mukana
- rasian pohjassa kaksi pikasennuspaikkaa 2-osaiselle Wago-rasialiittimelle
- runsaasti tilaa johdotukselle kojerungon alla (tyhjä alusta)
- kojerunko helppo asentaa koteloon pikakiinnitysklipseillä
- kehyksen turvallinen kiinnitys koteloon 2:lla pikakiinnityslukolla



Vaihto-/ristikytkin pinta-asennus

Nimellisjännite 250 V~
Kytkentävirta 10 AX
Käyttölämpötila -40 ... +60 °C

Pikakiinnityslukot valmistettuja ZAMAKista

- yksi läpivienti 2:lle kaapelille ja yksi läpivientiä kaapelille tai putkelle
- jousiliittimillä

i 39

Soveltuu Valinnainen	Tyyppi	Sivu
Kehys 1-osainen, valaistava 12 ... 24 V, pinta-asennuskotelolle	1338 35 0 ..	35
Kehys 1-osainen, valaistava 230 V, pinta-asennuskotelolle	1338 35 1 ..	35

IP55

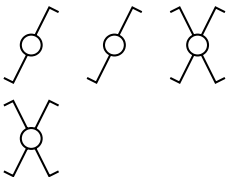

Tuote	Tyyppi	Snro	Pakk.
Vaihtokytkin pinta-asennus, puhtaanvalkoinen matta	3076 35 02	20 090 00	1
Vaihtokytkin pinta-asennus, harmaa/vaaleanharmaa matta	3076 35 05	20 090 01	10
Ristikytkin pinta-asennus, puhtaanvalkoinen matta	3077 35 02	20 090 02	1
Ristikytkin pinta-asennus, harmaa/vaaleanharmaa matta	3077 35 05	20 090 03	10



Päälle/pois-kytkin 2-napainen»0» ja «I» -merkinnällä pinta-asennus

Nimellisjännite 250 V~
Kytkevätvirta 10 AX
Käyttölämpötila -40 ... +60 °C

Pikakiinnityslukot valmistettuja ZAMAKista

- yksi läpivienti 2:lle kaapelille ja yksi läpivientiä kaapelille tai putkelle
- vipuasennuksen mekaanisella ohjurilla, joka sallii vivun asennuksen runkoon vain oikeassa asennossa
- N-liittimellä
- jousiliittimillä

IP55

Soveltuu Valinnainen	Tyyppi	Sivu
Kehys 1-osainen, valaistava 12 ... 24 V, pinta-asennuskotelolle	1338 35 0 ..	35
Kehys 1-osainen, valaistava 230 V, pinta-asennuskotelolle	1338 35 1 ..	35



Tuote	Tyyppi	Snro	Pakk.
puhtaanvalkoinen matta	3072 35 02	20 090 14	1
harmaa/vaaleanharmaa matta	3072 35 05	20 090 15	10



Kruunukytkin pinta-asennus

Nimellisjännite 250 V~
Kytkevätvirta 10 AX
Käyttölämpötila -40 ... +60 °C

Pikakiinnityslukot valmistettuja ZAMAKista

- yksi läpivienti 2:lle kaapelille ja yksi läpivientiä kaapelille tai putkelle
- jousiliittimillä

IP55

Soveltuu Valinnainen	Tyyppi	Sivu
Kehys 1-osainen, valaistava 12 ... 24 V, pinta-asennuskotelolle	1338 35 0 ..	35
Kehys 1-osainen, valaistava 230 V, pinta-asennuskotelolle	1338 35 1 ..	35



Tuote	Tyyppi	Snro	Pakk.
puhtaanvalkoinen matta	3075 35 02	20 090 16	1
harmaa/vaaleanharmaa matta	3075 35 05	20 090 17	10



Vaihtokytkin valolla pinta-asennus

- Linssi



Nimellisjännite 250 V~
Kytkevätvirta 10 AX
Käyttölämpötila -40 ... +60 °C

Pikakiinnityslukot valmistettuja ZAMAKista

- valaistusohjaukseen
- **sinisellä** 230 V LED -yksiköllä
- yksi läpivienti 2:lle kaapelille ja yksi läpivientiä kaapelille tai putkelle
- N-liittimellä
- jousiliittimillä

IP55

Soveltuu Valinnainen	Tyyppi	Sivu
Linssi merkinnöillä		sivu 34
Kehys 1-osainen, valaistava 12 ... 24 V, pinta-asennuskotelolle	1338 35 0 ..	35
Kehys 1-osainen, valaistava 230 V, pinta-asennuskotelolle	1338 35 1 ..	35
Varaosat		
LED-yksikkö 230 V, kytkimille/painikkeille	1688 35 00	34



Tuote	Tyyppi	Snro	Pakk.
puhtaanvalkoinen matta	3076 35 22	20 090 06	1
harmaa/vaaleanharmaa matta	3076 35 25	20 090 07	10

i 37



Kontrollivaihtokytkin pinta-asennus

- Linssi



Nimellisjännite 250 V~
KytKentävirta 10 AX
Käyttölämpötila -40 ... +60 °C

- valvontapiirille
- **punaisella** 230 V LED -yksiköllä
- yksi läpivienti 2:lle kaapelille ja yksi läpivientiä kaapelille tai putkelle
- N-liittimellä
- jousiliittimillä

i 37

IP55

Pikakiinnityslukot valmistettu ZAMAKista

Soveltuu	Tyyppi	Sivu	
Valinnainen			
Linssi merkinnöllä		34	
Kehys 1-osainen, valaistava 12 ... 24 V, pinta-asennuskotelolle	1338 35 0 ..	35	
Kehys 1-osainen, valaistava 230 V, pinta-asennuskotelolle	1338 35 1 ..	35	
Varaosa			
LED-yksikkö 230 V, kytkimille/painikkeille	1677 35 00	34	
Tuote	Tyyppi	Snro	Pakk.
puhtaanvalkoinen matta	3176 35 02	20 090 08	1
harmaa/vaaleanharmaa matta	3176 35 05	20 090 09	10



Vaihtokytkin pinta-asennus

- Merkintäikkuna - valaistu



Nimellisjännite 250 V~
KytKentävirta 10 AX
Käyttölämpötila -40 ... +60 °C
Merkintäikkuna (L x K) ≈ 50 x 16 mm

- valaistushajukseen
- **sinisellä** 230 V LED -yksiköllä
- yksi läpivienti 2:lle kaapelille ja yksi läpivientiä kaapelille tai putkelle
- N-liittimellä
- jousiliittimillä

i 37

IP55

Merkintään nimelle, ryhmämerkintään, jne.
Merkintäikkunan korkeus on suunniteltu 12 mm P-touch-liuskoille.

Pikakiinnityslukot valmistettu ZAMAKista

Soveltuu	Tyyppi	Sivu	
Valinnainen			
Kehys 1-osainen, valaistava 12 ... 24 V, pinta-asennuskotelolle	1338 35 0 ..	35	
Kehys 1-osainen, valaistava 230 V, pinta-asennuskotelolle	1338 35 1 ..	35	
LED-yksikkö 230 V, kytkimille/painikkeille	1677 35 00	34	
Varaosa			
LED-yksikkö 230 V, kytkimille/painikkeille	1688 35 00	34	
Tuote	Tyyppi	Snro	Pakk.
puhtaanvalkoinen matta	3076 35 52	20 090 04	1
harmaa/vaaleanharmaa matta	3076 35 55	20 090 05	10



Avainkytkin merkinnöllä pinta-asennus, erotetut tuloliittimet

- Lukko - vaituvalla sarjalla
- avain voidaan poistaa 2:ssa asennossa



Nimellisjännite 240 V~
KytKentävirta 10 A (AC-1)
Käyttölämpötila -40 ... +60 °C

- yleisavainjärjestelmille
- merkinnällä ON/OFF
- 2:lla avaimella
- yksi läpivienti 2:lle kaapelille ja yksi läpivientiä kaapelille tai putkelle
- johdotukseen pois päältä- tai vaihtokytkimenä
- merkinnöllä

IP55

Pikakiinnityslukot valmistettu ZAMAKista

Soveltuu	Tyyppi	Sivu	
Valinnainen			
Kehys 1-osainen, valaistava 12 ... 24 V, pinta-asennuskotelolle	1338 35 0 ..	35	
Kehys 1-osainen, valaistava 230 V, pinta-asennuskotelolle	1338 35 1 ..	35	
Tuote	Tyyppi	Snro	Pakk.
puhtaanvalkoinen matta	3271 35 02	20 090 20	1
harmaa/vaaleanharmaa matta	3271 35 05	20 090 21	1





Kruunupainike, 2 vaihtokosketinta pinta-asennus, erotetut tuloliittimet

Nimellisjännite 250 V~
Hetkellinen kosketinvirta 10 A
Käyttölämpötila -40 ... +60 °C

- yksi läpivienti 2:lle kaapelille ja yksi läpivientiä kaapelille tai putkelle
- jousiliittimillä

Pikakiinnityslukot valmistettu ZAMAKista

Soveltuu	Tyyppi	Sivu
Valinnainen Kehys 1-osainen, valaistava 12 ... 24 V, pinta-asennuskotelolle	1338 35 0 ..	35
Kehys 1-osainen, valaistava 230 V, pinta-asennuskotelolle	1338 35 1 ..	35

IP55



Tuote	Tyyppi	Snro	Pakk.
puhtaanvalkoinen matta	5075 35 12	20 090 18	1
harmaa/vaaleanharmaa matta	5075 35 15	20 090 19	10



Painike vaihtokosketin, valolla pinta-asennus

- Linssi



Nimellisjännite 250 V~
Hetkellinen kosketinvirta 10 A
Käyttölämpötila -40 ... +60 °C

- valaistus- ja valvontapiireille
- **sinisellä** 230 V LED -yksiköllä
- yksi läpivienti 2:lle kaapelille ja yksi läpivientiä kaapelille tai putkelle
- N-liittimellä
- jousiliittimillä

Pikakiinnityslukot valmistettu ZAMAKista

Soveltuu	Tyyppi	Sivu
Valinnainen Linssi merkinnöillä		sivu 34
Kehys 1-osainen, valaistava 12 ... 24 V, pinta-asennuskotelolle	1338 35 0 ..	35
Kehys 1-osainen, valaistava 230 V, pinta-asennuskotelolle	1338 35 1 ..	35
LED-yksikkö 230 V, kytkimille/painikkeille	1677 35 00	34
Varaosa LED-yksikkö 230 V, kytkimille/painikkeille	1688 35 00	34

IP55



Tuote	Tyyppi	Snro	Pakk.
puhtaanvalkoinen matta	5076 35 02	20 090 10	1
harmaa/vaaleanharmaa matta	5076 35 05	20 090 11	10



Painike, vaihtokosketin, pinta-asennus

- Merkintäikkuna - valaistu



Nimellisjännite 250 V~
Hetkellinen kosketinvirta 10 A
Käyttölämpötila -40 ... +60 °C
Merkintäikkuna (L x K) ≈ 50 x 16 mm

- **sinisellä** 230 V LED -yksiköllä
- yksi läpivienti 2:lle kaapelille ja yksi läpivientiä kaapelille tai putkelle
- N-liittimellä
- jousiliittimillä

Merkintään nimelle, ryhmämerkintään, jne.
Merkintäikkunan korkeus on suunniteltu 12 mm P-touch-liuskoille.
Merkintäikkunat symbolimerkinnällä valolle, ovikelloille ja ovenavaukseen mukana

Pikakiinnityslukot valmistettu ZAMAKista

Soveltuu	Tyyppi	Sivu
Valinnainen Kehys 1-osainen, valaistava 12 ... 24 V, pinta-asennuskotelolle	1338 35 0 ..	35
Kehys 1-osainen, valaistava 230 V, pinta-asennuskotelolle	1338 35 1 ..	35
LED-yksikkö 230 V, kytkimille/painikkeille	1677 35 00	34
Varaosa LED-yksikkö 230 V, kytkimille/painikkeille	1688 35 00	34

IP55



Tuote	Tyyppi	Snro	Pakk.
puhtaanvalkoinen matta	5076 35 52	20 090 12	1
harmaa/vaaleanharmaa matta	5076 35 55	20 090 13	10

Verhokytkimet

- kotelon pohjan kokonaan peittävä tiiviste takapinnassa, takapinnan kaapeliläpivientiin ja asetteluun pinnalla
- koteloissa helposti luokse päästävät suppilomaiset asenusreiät
- yksi 2-osainen Wago-rasialiitin haaroitukseen mukana
- rasian pohjassa kaksi pikasennuspaikkaa 2-osaiselle Wago-rasialiittimelle
- runsaasti tilaa johdotukselle kojerungon alla (tyhjä alusta)
- kojerunko helppo asentaa koteloon pikakiinnitysklipseillä
- kehyksen turvallinen kiinnitys koteloon 2:lla pikakiinnityslukolla



Verhokruunukytkin 1-napainen nuoli-symbolimerkinnöillä pinta-asennus

Nimellisjännite 250 V~
Kytkeväävirta 10 A
Käyttölämpötila -40 ... +60 °C

Pikakiinnityslukot valmistettuja ZAMAKista
Seuraa moottorivalmistajan ohjeita.

- mekaanisella ja sähköisellä ristilukituksella samanlaisen päällekytkennän estämiseksi
- yksi läpivienti 2:lle kaapelille ja yksi läpivientiä kaapelille tai putkelle
- jousiliittimillä

IP55

Soveltuu	Tyyppi	Sivu
Valinnainen Kehys 1-osainen, valaistava 12 ... 24 V, pinta-asennuskotelolle	1338 35 0 ..	35
Kehys 1-osainen, valaistava 230 V, pinta-asennuskotelolle	1338 35 1 ..	35



Tuote	Tyyppi	Snro	Pakk.
puhtaanvalkoinen matta	3075 35 22	20 090 22	1
harmaa/vaaleanharmaa matta	3075 35 25	20 090 23	1



Avainverhokytikin merkinnöillä pinta-asennus, erotetut tuloliittimet

- Lukko - vaihtuvalla sarjalla
- Avain voidaan poistaa 3:ssa asennossa



Nimellisjännite 240 V~
Kytkeväävirta 10 A (AC-1)
Käyttölämpötila -40 ... +60 °C

Pikakiinnityslukot valmistettuja ZAMAKista

- esim. autotallinville
- merkinnällä ON/OFF/DOWN
- 2:lla avaimella
- yksi läpivienti 2:lle kaapelille ja yksi läpivientiä kaapelille tai putkelle
- merkinnöillä

IP44

Soveltuu	Tyyppi	Sivu
Valinnainen Kehys 1-osainen, valaistava 12 ... 24 V, pinta-asennuskotelolle	1338 35 0 ..	35
Kehys 1-osainen, valaistava 230 V, pinta-asennuskotelolle	1338 35 1 ..	35



Tuote	Tyyppi	Snro	Pakk.
puhtaanvalkoinen matta	3272 35 12	20 090 24	1
harmaa/vaaleanharmaa matta	3272 35 15	20 090 25	1

Yhdistelmät

- kotelon pohjan kokonaan peittävä tiiviste takapinnassa, takapinnan kaapeliläpivientiin ja asetteluun pinnalla
- Pistorasia kiinni putoavalla saranakannella, kiinnipainallus käsin tiiveysluokan IP55 saavuttamiseksi
- kotelossa helposti luokse päästävät suppilomaiset asenusreiät
- yksi 2-osainen Wago-rasialiitin haaroitukseen mukana
- rasian pohjassa kaksi pikasennuspaikkaa 2-osaiselle Wago-rasialiittimelle
- runsaasti tilaa johdotukselle kojerungon alla (tyhjä alusta)
- kojerunko helppo asentaa koteloon pikakiinnitysklipseillä
- kehyksen turvallinen kiinnitys koteloon 2:lla pikakiinnityslukolla
- Pistorasiat korotetulla kosketussuojauksella (lapsisuojaus) IEC 60884-1 mukaan
- Kytöntäiliittimet IEC 60884-1 mukaan



IP55

**Yhdistelmä vaihtokytkin/SCHUKO-pistorasia
saranakannella pinta-asennus**

i 39

- Korotettu kosketussuojaus



Nimellisjännite 250 V~
Nimellisvirta 16 A
Kytöntävirta 10 AX
Käyttölämpötila -40 ... +60 °C

- pystyasennukseen
- vaihtokytkin ja pistorasia kytkettävissä erikseen
- yksi läpivienti 2:lle kaapelille ja yksi läpivientiä kaapelille tai putkelle
- jousiliittimillä

Saranoidun kannen jouset valmistettu ruutumattomasta teräksestä, pikakiinnityslukot valmistettuja ZAMAKista



Tuote	Tyyppi	Snro	Pakk.
puhtaanvalkoinen matta	4780 35 22	24 087 16	1
harmaa/vaaleanharmaa matta	4780 35 25	24 087 17	5



IP55

**Yhdistelmä kruunukytkin/SCHUKO-pistorasia
saranakannella pinta-asennus**

- Korotettu kosketussuojaus



Nimellisjännite 250 V~
Nimellisvirta 16 A
Kytöntävirta 10 AX
Käyttölämpötila -40 ... +60 °C

- pystyasennukseen
- kruunukytkin ja pistorasia kytkettävissä erikseen
- yksi läpivienti 2:lle kaapelille ja yksi läpivientiä kaapelille tai putkelle
- jousiliittimillä

Saranoidun kannen jouset valmistettu ruutumattomasta teräksestä, pikakiinnityslukot valmistettuja ZAMAKista



Tuote	Tyyppi	Snro	Pakk.
puhtaanvalkoinen matta	4790 35 22	24 087 18	1
harmaa/vaaleanharmaa matta	4790 35 25	24 087 19	5

Viestintä-/Multimediatekniikka

- kotelon pohjan kokonaan peittävä tiiviste takapinnassa, takapinnan kaapeliläpivientiin ja asetteluun pinnalla
- läpinäkyvällä kiinni putoavalla saranakannella, kiinnipainallus käsin tiiveysluokan IP55 saavuttamiseksi
- koteloissa helposti luokse päästävät suppilomaiset asenusreiät
- saranakannellinen kojerunko helppo asentaa kehykseen pikakiinnitysklipseillä
- kehyksen turvallinen kiinnitys saranoidun kannen kanssa koteloon 2:lla pikakiinnityslukolla

Datapistorasiat (FCC)



Telerasia 8-napainen suojattu saranakannella pinta-asennus, kat.6/luokka E

- Merkintäikkuna



Lähetysten kaistanleveys max. 250 MHz
Käyttölämpötila -40 ... +60 °C

- RJ11, RJ12 ja RJ45 -liittimille
- soveltuu PoE+:lle
- yksi läpivienti 2:lle kaapelille ja yksi läpivientiä kaapelille tai putkelle
- itsestään sulkeuvat pölysuojaluukut liittimien edessä
- suorilla pistokepesillä
- häiriösuojauksella 360° kaapelikiinnikkeellä
- leikkaavilla liittimillä

IP55

Saranoidun kannen jouset valmistettu ruutumattomasta teräksestä, pikakiinnityslukot valmistettuja ZAMAKista
Kat.6, luokka E DIN EN 50173-1:2011-09 mukaan
Värikoodi A ja B TIA/EIA-568-B.2 mukaan



Tuote	Tyyppi	Snro	Pakk.
puhtaanvalkoinen matta	1409 35 02	72 421 87	1
harmaa/vaaleanharmaa matta	1409 35 05	72 421 88	1

Antennirasiat



Antennipistorasia, 2-reikäinen saranakannella pinta-asennus, päättyvä rasia

Aaltoimpedanssi 75 Ω
Käyttölämpötila -40 ... +60 °C

Saranoidun kannen jouset valmistettu ruutumattomasta teräksestä, pikakiinnityslukot valmistettuja ZAMAKista
Standardin DIN EN 50083-2 mukainen

- analogiseen ja digitaaliseen lähetukseen
- maanpääliseen vastaanottoon
- yksi läpivienti 2:lle kaapelille ja yksi läpivientiä kaapelille tai putkelle
- merkinnöillä

IP55



Tuote	Tyyppi	Snro	Pakk.
puhtaanvalkoinen matta	1203 35 12	75 121 37	1
harmaa/vaaleanharmaa matta	1203 35 15	75 121 38	1



Antennipistorasia, 2-reikäinen saranakannella pinta-asennus, ketjutettava rasia

Vaimennus 10 dB
Aaltoimpedanssi 75 Ω
Käyttölämpötila -40 ... +60 °C

Saranoidun kannen jouset valmistettu ruutumattomasta teräksestä, pikakiinnityslukot valmistettuja ZAMAKista

- analogiseen ja digitaaliseen lähetukseen
- maanpääliseen vastaanottoon
- yksi läpivienti 2:lle kaapelille ja yksi läpivientiä kaapelille tai putkelle
- merkinnöillä

IP55



Tuote	Tyyppi	Snro	Pakk.
puhtaanvalkoinen matta	1203 35 22	75 121 39	1
harmaa/vaaleanharmaa matta	1203 35 25	75 121 40	1



Antennipistorasia, 3-reikäinen saranakannella pinta-asennus, päättyvä rasia

Aaltoimpedanssi 75 Ω
Käyttölämpötila -40 ... +60 °C
Laajakaistatekniikka 4 ... 2400 MHz

- analogiseen ja digitaaliseen lähetykseen
- maanpäälliseen ja sateliittivastaanottoon
- yksi läpivienti 2:lle kaapelille ja yksi läpivientiä kaapelille tai putkelle
- merkinnöillä

Saranoidun kannen jouset valmistettu ruutumattomasta teräksestä, pikakiinnityslukot valmistettu ZAMAKista
Standardin DIN EN 50083-2 mukainen

IP55



Tuote	Tyyppi	Snro	Pakk.
puhtaanvalkoinen matta	1203 35 32	75 121 41	1
harmaa/vaaleanharmaa matta	1203 35 35	75 121 42	1

Audiopistorasiat



Kaiutinliitintasia saranakannella pinta-asennus

- Merkintäikkuna



Johtimen poikkipinta max. 2,5 mm²
Käyttölämpötila -40 ... +60 °C

- yksi läpivienti 2:lle kaapelille ja yksi läpivientiä kaapelille tai putkelle
- molemminpuolisilla jousiliittimillä

Saranoidun kannen jouset valmistettu ruutumattomasta teräksestä, pikakiinnityslukot valmistettu ZAMAKista

IP55



Tuote	Tyyppi	Snro	Pakk.
harmaa/vaaleanharmaa matta	1196 35 05	79 084 16	1
puhtaanvalkoinen matta	1196 35 02	79 084 15	1



Stereokaiutinliitintasia saranakannella pinta-asennus

- Merkintäikkunat



Johtimen poikkipinta max. 2,5 mm²
Käyttölämpötila -40 ... +60 °C

- yksi läpivienti 2:lle kaapelille ja yksi läpivientiä kaapelille tai putkelle
- molemminpuolisilla jousiliittimillä

Saranoidun kannen jouset valmistettu ruutumattomasta teräksestä, pikakiinnityslukot valmistettu ZAMAKista

IP55



Tuote	Tyyppi	Snro	Pakk.
harmaa/vaaleanharmaa matta	1196 35 15	79 084 18	1
puhtaanvalkoinen matta	1196 35 12	79 084 17	1

Modulaarinen järjestelmä

- Kojerungot saavuttavat tiiveysluokan IP55 ainoastaan asennettaessa Berker W.1 -tuotesarjan pinta-asennuskotelon tai uppoasennuskehiksen kanssa.

SCHUKO-pistorasiarungot

- kiinni putoavalla saranakannella, kiinnipainallus käsin tiiveysluokan IP55 saavuttamiseksi



SCHUKO-pistorasiarunko saranakannella uppo-/pinta-asennus

- Korotettu kosketussuojaus



Nimellisjännite 250 V~
Nimellisvirta 16 A

- jousiliittimillä

Soveltuu
Peitelevy uppoasennukseen
Kotelo pinta-asennettava

Tyyppi

Sivu
sivu 33
sivu 32

Saranoidun kannen jouset valmistettu ruutumattomasta teräksestä, pikakiinnityslukot valmistettu ZAMAKista



Tuote	Tyyppi	Snro	Pakk.
puhtaanvalkoinen matta	4706 35 12	24 087 08	1
harmaa matta	4706 35 15	24 087 09	10

Kytkein-/painikerungot vipukytkimellä



Vaihto-/ristikytkevärunko pinta-/uppoasennus

Nimellisjännite 250 V~
Kytkevirta 10 AX

- jousiliittimillä

Soveltuu
Peitelevy uppoasennukseen
Kotelo pinta-asennettava

Tyyppi

Sivu
sivu 33
sivu 32

Pikakiinnityslukot valmistettu ZAMAKista

Tuote	Tyyppi	Snro	Pakk.
Vaihtokytkinrunko vivulla pinta-/uppoasennus, puhtaanvalkoinen matta	61 3076 35 12	20 090 26	1
Vaihtokytkinrunko vivulla pinta-/uppoasennus, harmaa matta	61 3076 35 15	20 090 27	10
Ristikytkevärunko vivulla pinta-/uppoasennus, puhtaanvalkoinen matta	61 3077 35 12	20 090 28	1
Ristikytkevärunko vivulla pinta-/uppoasennus, harmaa matta	61 3077 35 15	20 090 29	10

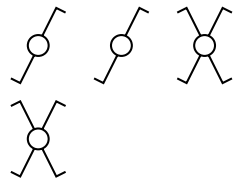

Päälle/pois -kytkinrunko 2-napainen vivulla ja merkinnöillä «0» ja «1» pinta-/uppoasennus

Nimellisjännite 250 V~
Kytkevirta 10 AX
Käyttölämpötila -40 ... +60 °C

- vipuasennuksen mekaanisella ohjurilla, joka sallii vivun asennuksen runkoon vain oikeassa asennossa
- N-liittimellä
- jousiliittimillä

Soveltuu
Peitelevy uppoasennukseen
Kotelo pinta-asennettava

Tyyppi

Sivu
sivu 33
sivu 32

Pikakiinnityslukot valmistettu ZAMAKista

Tuote	Tyyppi	Snro	Pakk.
puhtaanvalkoinen matta	3042 35 12	20 090 42	1
harmaa matta	3042 35 15	20 090 43	10





Kruunukytkinrunko 2-osaisella vivulla pinta-/oppoasennus, yhteisellä tuloliittimellä

Nimellisjännite 250 V~ – jousiliittimillä
Kytkevätvirta 10 AX
Käyttölämpötila -40 ... +60 °C

Soveltuu
Peitelevy oppoasennukseen
Kotelo pinta-asennettava

Tyyppi

Sivu
sivu 33
sivu 32

Pikakiinnityslukot valmistettuja ZAMAKista



Tuote	Tyyppi	Snro	Pakk.
puhtaanvalkoinen matta	3055 35 12	20 090 44	1
harmaa matta	3055 35 15	20 090 45	10



Kaksoivaihtokytkinrunko 2-osaisella vivulla pinta-/oppoasennus, erotetuilla tuloliittimillä

Nimellisjännite 250 V~ – jousiliittimillä
Kytkevätvirta 10 AX
Käyttölämpötila -40 ... +60 °C

Soveltuu
Peitelevy oppoasennukseen
Kotelo pinta-asennettava

Tyyppi

Sivu
sivu 33
sivu 32

Pikakiinnityslukot valmistettuja ZAMAKista



Tuote	Tyyppi	Snro	Pakk.
puhtaanvalkoinen matta	3048 35 12	20 090 46	1
harmaa matta	3048 35 15	20 090 47	10



Vaihtokytkinrunko valolla ja vivulla pinta-/oppoasennus

- Linssi



Nimellisjännite 250 V~
Kytkevätvirta 10 AX
Käyttölämpötila -40 ... +60 °C

- valaistushjaukseen
- **sinisellä** 230 V LED -yksiköllä
- N-liittimellä
- jousiliittimillä

Soveltuu
Peitelevy oppoasennukseen
Kotelo pinta-asennettava

Tyyppi

Sivu
sivu 33
sivu 32

Pikakiinnityslukot valmistettuja ZAMAKista

Valinnainen
Linssi merkinnöillä
Varaosia
LED-yksikkö 230 V, kytkimille/painikkeille 1688 35 00 34



Tuote	Tyyppi	Snro	Pakk.
puhtaanvalkoinen matta	3086 35 22	20 090 32	1
harmaa matta	3086 35 25	20 090 33	10



Kontrollivaihtokytkinrunko vivulla pinta-/oppoasennus

- Linssi



Nimellisjännite 250 V~
Kytkevätvirta 10 AX
Käyttölämpötila -40 ... +60 °C

- valvontapiirille
- **punaisella** 230 V LED -yksiköllä
- N-liittimellä
- jousiliittimillä

Soveltuu
Peitelevy oppoasennukseen
Kotelo pinta-asennettava

Tyyppi

Sivu
sivu 33
sivu 32

Pikakiinnityslukot valmistettuja ZAMAKista

Valinnainen
Linssi merkinnöillä
Varaosia
LED-yksikkö 230 V, kytkimille/painikkeille 1677 35 00 34



Tuote	Tyyppi	Snro	Pakk.
puhtaanvalkoinen matta	3086 35 12	20 090 34	1
harmaa matta	3086 35 15	20 090 35	10



Vaihtokytkinrunko vivulla pinta-/uppoasennus

- Merkintäikkuna - valaistu



Nimellisjännite 250 V~
Kytentävirta 10 AX
Käyttölämpötila -40 ... +60 °C
Merkintäikkuna (L x K) ≈ 50 x 16 mm

Merkintään nimelle, ryhmämerkintään, jne.
Merkintäikkunan korkeus on suunniteltu 12 mm P-touch-liuskoille.

Pikakiinnityslukot valmistettuja ZAMAKista

- valaistusohjaukseen
- **sinisellä** 230 V LED -yksiköllä
- N-liittimellä
- jousiliittimillä

Soveltuu	Tyyppi	Sivu
Peitelevy uppoasennukseen Kotelo pinta-asennettava		sivu 33 sivu 32
Valinnainen LED-yksikkö 230 V, kytkimille/painikkeille	1677 35 00	34
Varaosa LED-yksikkö 230 V, kytkimille/painikkeille	1688 35 00	34

Tuote	Tyyppi	Snro	Pakk.
puhtaanvalkoinen matta	3086 35 32	20 090 30	1
harmaa matta	3086 35 35	20 090 31	1



Painikerunko vivulla, pinta-/uppoasennus

Nimellisjännite 250 V~
Hetkellinen kosketinvirta 10 A
Käyttölämpötila -40 ... +60 °C

Pikakiinnityslukot valmistettuja ZAMAKista

- jousiliittimillä
- | Soveltuu | Tyyppi | Sivu |
|---|--------|--------------------|
| Peitelevy uppoasennukseen
Kotelo pinta-asennettava | | sivu 33
sivu 32 |

Tuote	Tyyppi	Snro	Pakk.
Painikerunko, vaihtokoskettimella, vivulla pinta-/uppoasennus, puhtaanvalkoinen matta	5046 35 12	20 090 36	1
Painikerunko, vaihtokoskettimella, vivulla pinta-/uppoasennus, harmaa matta	5046 35 15	20 090 37	10



Kruunupainikerunko, 2s kosketinta, 2-osaisella vivulla pinta-/uppoasennus yhteisellä tuloliittimellä

Nimellisjännite 250 V~
Hetkellinen kosketinvirta 10 A
Käyttölämpötila -40 ... +60 °C

Pikakiinnityslukot valmistettuja ZAMAKista

- jousiliittimillä
- | Soveltuu | Tyyppi | Sivu |
|---|--------|--------------------|
| Peitelevy uppoasennukseen
Kotelo pinta-asennettava | | sivu 33
sivu 32 |

Tuote	Tyyppi	Snro	Pakk.
puhtaanvalkoinen matta	5042 35 12	20 090 48	1
harmaa matta	5042 35 15	20 090 49	10



Painikerunko, vaihtokosketin, valolla pinta-/uppoasennus

- Linssi



Nimellisjännite 250 V~
Hetkellinen kosketinvirta 10 A
Käyttölämpötila -40 ... +60 °C

Pikakiinnityslukot valmistettuja ZAMAKista

- valaistus- ja valvontapiireille
- **sinisellä** 230 V LED -yksiköllä
- N-liittimellä
- jousiliittimillä

Soveltuu	Tyyppi	Sivu
Peitelevy uppoasennukseen Kotelo pinta-asennettava		sivu 33 sivu 32
Valinnainen Linssi merkinnöillä LED-yksikkö 230 V, kytkimille/painikkeille	1677 35 00	sivu 34 34
Varaosa LED-yksikkö 230 V, kytkimille/painikkeille	1688 35 00	34

Tuote	Tyyppi	Snro	Pakk.
puhtaanvalkoinen matta	5046 35 22	20 090 38	1
harmaa matta	5046 35 25	20 090 39	10





Painikerunko, 1s kosketin, vivulla pinta-/uppoasennus

- Merkintäikkuna - valaistu



Nimellisjännite 250 V~
Hetkellinen kosketinvirta 10 A
Käyttölämpötila -40 ... +60 °C
Merkintäikkuna (L x K) ≈ 50 x 16 mm

Merkintään nimelle, ryhmämerkintään, jne.
Merkintäikkunan korkeus on suunniteltu 12 mm P-touch-liuskoille.

Pikakiinnityslukot valmistettuja ZAMAKista

- sinisellä 230 V LED -yksiköllä
- N-liittimellä
- jousiliittimillä

Soveltuu	Tyyppi	Sivu
Peitelevy uppoasennukseen Kotelo pinta-asennettava		sivu 33 sivu 32
Valinnainen LED-yksikkö 230 V, kytkimille/painikkeille	1677 35 00	34
Varaosaa LED-yksikkö 230 V, kytkimille/painikkeille	1688 35 00	34



Tuote	Tyyppi	Snro	Pakk.
puhtaanvalkoinen matta	5041 35 12	20 090 40	1
harmaa matta	5041 35 15	20 090 41	10

Kytkinrungot verhoille



Verhokruunukytkinrunko 1-napainen 2-osaisella vivulla nuoli-symbolimerkinnöillä pinta-/uppoasennus

Nimellisjännite 250 V~
Kytkevätvirta 10 A
Käyttölämpötila -40 ... +60 °C

Pikakiinnityslukot valmistettuja ZAMAKista
Seuraa moottorivalmistajan ohjeita.

- mekaanisella ja sähköisellä ristilukituksella samanlaisen päällekytkennän estämiseksi
- jousiliittimillä

Soveltuu	Tyyppi	Sivu
Peitelevy uppoasennukseen Kotelo pinta-asennettava		sivu 33 sivu 32



Tuote	Tyyppi	Snro	Pakk.
puhtaanvalkoinen matta	3065 35 12	20 090 50	1
harmaa matta	3065 35 15	20 090 51	10

HÄTÄ-SEIS -painikerunko



Hätä-Seis -painikerunko, 1a kosketin + 1s kosketin pinta-/uppoasennus

Nimellisjännite 240 V~/440 V~
Kytkevätvirta 10 A
Käyttölämpötila -40 ... +60 °C

Pikakiinnityslukot valmistettuja ZAMAKista

- Lukituksen avaus kiertämällä 1/4
- merkinnöillä

Soveltuu	Tyyppi	Sivu
Peitelevy uppoasennukseen Kotelo pinta-asennettava		sivu 33 sivu 32

Tuote	Tyyppi	Snro	Pakk.
harmaa matta	4471 35 12	20 090 52	1



Hätä-Seis -painikerunko, 1a kosketin + 1s kosketin pinta-/uppoasennus

- Lukko - vaihtuvalla sarjalla



Nimellisjännite 240 V~/440 V~
Kytkevätvirta 10 A
Käyttölämpötila -40 ... +60 °C

Pikakiinnityslukot valmistettuja ZAMAKista

- 2:lla avaimella
- Lukituksen avaus kiertämällä 1/4
- merkinnöillä

Soveltuu	Tyyppi	Sivu
Peitelevy uppoasennukseen Kotelo pinta-asennettava		sivu 33 sivu 32

Tuote	Tyyppi	Snro	Pakk.
harmaa matta	4471 35 15	20 090 53	1

LED-merkkivalorungot



LED-merkkivalorunko, punainen/vihreä valo pinta-uppoasennus

Nimellisjännite	230 V~
Taajuus	50/60 Hz
Kytkevännäyttö	10 AX
Tehonkulutus	kun 230 ~, 50 Hz - per väri maks. 0,5 W
Käyttölämpötila	-40 ... +60 °C

- merkinantoon esim. vastaanottot kokoukset tai hotellihuoneet
- erikseen kytkettävien punaisen ja vihreän puoliskon yhtenäinen valaistus erotetuilla tuloliittimillä
- leikkaavilla liittimillä

Pikakiinnityslukot valmistettuja ZAMAKista

Soveltuu	Tyyppi	Sivu
Peitelevy uppoasennukseen		sivu 33
Kotelo pinta-asennettava		sivu 32
Valinnainen		
Kalvo kaksivärinen LED-merkkivalorungolle		sivu 27



Tuote	Tyyppi	Snro	Pakk.
harmaa matta	5173 35 15	20 090 54	1



LED-merkkivalorunko, valkoinen valo pinta-uppoasennus

Nimellisjännite	230 V~
Taajuus	50/60 Hz
Kytkevännäyttö	10 AX
Tehonkulutus	kun 230 ~, 50 Hz - maks. 1 W
Käyttölämpötila	-40 ... +60 °C

- merkinantoon esim. WC-tilat, porraskäytävät tai hissit
- Kirkkaus säädettävissä rungon potentiometrillä
- leikkaavilla liittimillä

Pikakiinnityslukot valmistettuja ZAMAKista

Soveltuu	Tyyppi	Sivu
Peitelevy uppoasennukseen		sivu 33
Kotelo pinta-asennettava		sivu 32
Valinnainen		
Kalvo LED-merkkivalorungolle		sivu 27



Tuote	Tyyppi	Snro	Pakk.
harmaa matta	5173 35 25	20 090 55	1



LED-merkkivalorunko, sininen valo pinta-uppoasennus

Nimellisjännite	230 V~
Taajuus	50/60 Hz
Kytkevännäyttö	10 AX
Käyttölämpötila	-40 ... +60 °C

- merkinantoon esim. WC-tilat, porraskäytävät tai hissit
- Kirkkaus säädettävissä rungon potentiometrillä
- leikkaavilla liittimillä

Pikakiinnityslukot valmistettuja ZAMAKista

Soveltuu	Tyyppi	Sivu
Peitelevy uppoasennukseen		sivu 33
Kotelo pinta-asennettava		sivu 32
Valinnainen		
Kalvo LED-merkkivalorungolle		sivu 27



Tuote	Tyyppi	Snro	Pakk.
harmaa matta	5173 35 35	20 090 56	1



Kalvo LED-merkkivalorungolle

Symbolimerkintä ei näy merkkivalon ollessa pois päältä -tilassa.

- myös kosteiden tilojen pinta-asennukseen: LED-merkkivalorungot

Soveltuu	Tyyppi	Sivu
LED-merkkivalorunko, valkoinen valo pinta-uppoasennus	5173 35 25	27
LED-merkkivalorunko, sininen valo pinta-uppoasennus	5173 35 35	27

Tuote	Tyyppi	Snro	Pakk.
merkitty mies-symbolilla	1905 80 01	20 090 57	1
merkitty nainen-symbolilla	1905 80 02	20 090 58	1
merkitty pyörätuoli-symbolilla	1905 80 03	20 090 59	1
merkitty portaat-symbolilla	1905 80 04	20 090 60	1
merkitty hissi-symbolilla	1905 80 05	20 090 61	1



Kalvo kaksivärinen LED-merkkivalorungolle

Symbolimerkintä ei näy merkkivalon ollessa pois päältä -tilassa.

- myös kosteiden tilojen pinta-asennukseen: LED-merkkivalorungot

Soveltuu	Tyyppi	Sivu
LED-merkkivalorunko, punainen/vihreä valo pinta-uppoasennus	5173 35 15	27

Tuote	Tyyppi	Snro	Pakk.
symbolimerkinnällä Älä häiritse/Siivoa huone	1905 80 11	20 090 62	1
symbolimerkinnällä Odota/Sisään	1905 80 12	20 090 63	1

Multimedialiitännät



1821 35 00

Adapterikansi 45x45 kojeille

– systo-kalustesarjan data- ja multimedialiitännöille

Tuote	Tyyppi	Snro	Pakk.
läpinäkyvällä kannella	1821 35 00	20 091 00	1



WS264

Kanava AV-rasiat HDMI

Tuote	Mod. [45x22.5mm]	Tyyppi	Snro	Pakk.
Kan. AV-rasia HDMI läpim. VAL	2	WS263	14 270 88	1
Kan. AV-rasia HDMI VAL	2	WS264	14 270 89	1

Kanavakalusteet 45x45 – systo

Kanavadatarasiat

- Dataliittimille Keystone-mitoituksella, toimitus ilman liittimiä
- Dataliittimet erikseen tilattaessa TN002/TN003
- Merkintäikkuna pistemerkinä

Kanava-antennirasiat

- Analogisen ja digitaalisen TV-signaalin vastaanottoon antenni ja kaapeliverkossa
- TV+R+SAT versio myös satelliitti-TV
- Vastaanottoon
- Ketjutettaessa päätevastus asennettava viimeiseen rasiaan
- Tähtiverkossa käytä päättyviä rasioita

Standardinmukaisuus:

- ISO 11801 painos 2, EN 50083 UTE 90123 UTE 90125

Hehkulankatesti NF EN 60695-2 mukaan.



WS202

1-osaiset kanavadatarasiat keystone

OminaisuuDET:

1-osaiset datapeitelevyt keystone

Tuote	Mod. [45x22.5mm]	Tyyppi	Snro	Pakk.
Kanavadatarasia 1xRJ45 keystone VAL	1	WS202	14 270 79	10
Kanavadatarasia 1xRJ45 keystone MUS	1	WS202N	14 274 72	10
Kanavadatarasia 1xRJ45 keystone VAL	2	WS203	14 274 73	10
Kanavadatarasia 1xRJ45 keystone MUS	2	WS203N	14 270 80	10



TN002

Dataliitinmodulit Cat. 6

OminaisuuDET:

- Keystone-mitointi
- Pikaliitäntä ilman johtimien kuormista ja LSA+ -työkalua
- Pakkaus = 4kpl liittimiä

Tuote	Tyyppi	Snro	Pakk.
Dataliitinmodulipakk. Cat. 6 UTP 4kpl	TN003	72 420 21	1
Dataliitinmodulipakk. Cat. 6 STP 4kpl	TN002	72 420 20	1



WS254

Kanava-antennirasiat

OminaisuuDET:

- Läpimenovaimennus 10dB WS254, päätevastus
- 75 ohm päätevastus toimitetaan ketjutettavan rasian mukana

Tuote	Mod. [45x22.5mm]	Tyyppi	Snro	Pakk.
Kanava-ant.rasia TV+R jatk/päät VAL	2	WS254	14 270 81	1
Kanava-ant.rasia TV+R jatk/päät MUS	2	WS254N	14 270 82	1
Kanava-ant.rasia TV+R+SAT päät VAL	2	WS256	14 270 83	1
Kanava-ant.rasia TV+R+SAT päät MUS	2	WS256N	14 270 84	1

Kanava AV-rasiat

– Kanavarasiat kuvan, äänen ja laajakaistalähetysten kytkentään



WS261

Kanava AV-rasiat RCA

Tuote	Mod. [45x22.5mm]	Tyyppi	Snro	Pakk.
2xRCA audio VAL/PUN joh. VAL	2	WS260	14 270 85	1
3xRCA VAL/PUN/KEL joh. VAL	2	WS261	14 270 86	1



WS262

Kanava AV-rasiat YUV

Tuote	Mod. [45x22.5mm]	Tyyppi	Snro	Pakk.
3xYUV PUN/VIH/SIN joh. VAL	2	WS262	14 270 87	1



WS279

Kanava AV-rasiat S-video + RCA

Tuote	Mod. [45x22.5mm]	Tyyppi	Snro	Pakk.
S-video+RCA-audio VAL/PUN joh. VAL	2	WS279	14 271 05	1



WS275

Kanava AV-rasiat S-video

Tuote	Mod. [45x22.5mm]	Tyyppi	Snro	Pakk.
Kan. AV-rasia S-video VAL	2	WS275	14 270 97	1



WS264

Kanava AV-rasiat HDMI

Tuote	Mod. [45x22.5mm]	Tyyppi	Snro	Pakk.
Kan. AV-rasia HDMI läpim. VAL	2	WS263	14 270 88	1
Kan. AV-rasia HDMI VAL	2	WS264	14 270 89	1

Kanava AV-rasiat

– Kanavarasiat kuvan, äänen ja laajakaistalähetysten kytkentään



WS266

Kanava AV-rasiat XLR

Tuote	Mod. [45x22.5mm]	Tyyppi	Snro	Pakk.
Kan. AV-rasia XLR naaras VAL	2	WS266	14 270 91	1
Kan. AV-rasia XLR uros VAL	2	WS267	14 270 92	1



WS273

Kanava AV-rasiat BNC

Tuote	Mod. [45x22.5mm]	Tyyppi	Snro	Pakk.
Kan. AV-rasia BNC läpim. VAL	2	WS273	14 270 95	1



WS274

Kanava AV-rasiat DVI-D

Tuote	Mod. [45x22.5mm]	Tyyppi	Snro	Pakk.
Kan. AV-rasia DVI-D VAL	1	WS274	14 270 96	1



WS276

Kanava AV-rasiat VGA

Tuote	Mod. [45x22.5mm]	Tyyppi	Snro	Pakk.
Kan. AV-rasia VGA 15pin SUB-D VAL	2	WS276	14 270 98	1



WS265

Kan AV-rasiat USB

Tuote	Mod. [45x22.5mm]	Tyyppi	Snro	Pakk.
Kan. AV-rasia USB VAL	2	WS265	14 270 90	1



WS270

Kanava datarasiat valokuitu SC/LC

Tuote	Mod. [45x22.5mm]	Tyyppi	Snro	Pakk.
Kan. datarasia 1xSC kuitul. VAL	2	WS270	14 270 93	1
Kan. datarasia 2xLC kuitul. VAL	2	WS271	14 270 94	1



WS278

Kanava AV-rasiat audio 3.5mm

Tuote	Mod. [45x22.5mm]	Tyyppi	Snro	Pakk.
Kan. AV-rasia 1x3.5mm audio VAL	2	WS278	14 270 99	1



WS291

Kanava AV-rasiat kaiutin

Tuote	Mod. [45x22.5mm]	Tyyppi	Snro	Pakk.
Kan. AV-rasia 1xkaiutin VAL	1	WS290	14 271 06	1
Kan. AV-rasia 1xkaiutin MUS	1	WS290N	14 271 57	1
Kan. AV-rasia 1xkaiutin VAL	2	WS291	14 271 58	1
Kan. AV-rasia 1xkaiutin MUS	2	WS291N	14 271 59	1

Kotelot ja kehykset

- Kojerungot saavuttavat tiiveysluokan IP55 ainoastaan asennettaessa Berker W.1 -tuotesarjan pinta-asennuskotelon tai upposennuskehiksen kanssa.

Kotelo pinta-asennettava

- kotelon pohjan kokonaan peittävä tiiviste takapinnassa, takapinnan kaapeliläpivientiin ja asetteluun pinnalla
- yksi 2-osainen Wago-rasialiitin haaroitukseen mukana
- rasiain pohjassa kaksi pikasennuspaikkaa 2-osaiselle Wago-rasialiittimelle
- Tiiveysluokka IP55 saavutetaan ainoastaan asennettaessa pintaan/uppoon Berker W.1 -sarjan modulaaristen kojerunkojen kanssa.



Kotelo kehyksellä pinta-asennus

i 40

- yksi läpivienti 2:lle kaapelille ja yksi läpivientiä kaapelille tai putkelle

Soveltuu	Tyyppi	Sivu
SCHUKO-pistorasierungot		sivu 23
Kytkin-/painikerungot vipukytkimellä		sivu 23
Kytkinrungot verhoille		sivu 26
HÄTÄ-SEIS -painikerunko		sivu 26
LED-merkkivalorungot		sivu 27
Valinnainen		
Tulot/liittimet		sivu 35
Kehys 1-osainen, valaistava 12 ... 24 V, pinta-asennuskotelolle	1338 35 ..	35

Tuote	Tyyppi	Snro	Pakk.
puhtaanvalkoinen matta	61 1891 35 02	20 090 72	10
harmaa/vaaleanharmaa matta	61 1891 35 05	20 090 73	10



Pinta-asennuskotelo 2-osainen vaaka, kehyksellä pinta-asennus

i 40

- vaaka-asennukseen

Soveltuu	Tyyppi	Sivu
SCHUKO-pistorasierungot		sivu 23
Kytkin-/painikerungot vipukytkimellä		sivu 23
Kytkinrungot verhoille		sivu 26
HÄTÄ-SEIS -painikerunko		sivu 26
LED-merkkivalorungot		sivu 27
Valinnainen		
Tulot/liittimet		sivu 35

Tuote	Tyyppi	Snro	Pakk.
puhtaanvalkoinen matta, 2 kaapeliläpivientä ¹⁾	67 1932 35 02	20 090 76	5
harmaa/vaaleanharmaa matta, 2 kaapeliläpivientä ¹⁾	67 1932 35 05	20 090 77	5
puhtaanvalkoinen matta, 4 kaapeliläpivientä ¹⁾	67 1932 35 12	20 090 78	5
harmaa/vaaleanharmaa matta, 4 kaapeliläpivientä ¹⁾	67 1932 35 15	20 090 79	5



Pinta-asennuskotelo 2-osainen pysty, kehyksellä pinta-asennus

- pystyasennukseen
- yksi läpivienti 2:lle kaapelille ja yksi läpivientiä kaapelille tai putkelle

Soveltuu	Tyyppi	Sivu
SCHUKO-pistorasierungot		sivu 23
Kytkin-/painikerungot vipukytkimellä		sivu 23
Kytkinrungot verhoille		sivu 26
HÄTÄ-SEIS -painikerunko		sivu 26
LED-merkkivalorungot		sivu 27
Valinnainen		
Tulot/liittimet		sivu 35
Kehys 2-osainen pysty, valaistava 230 V, pinta-asennuskotelolle	1339 35 1 ..	35

Tuote	Tyyppi	Snro	Pakk.
puhtaanvalkoinen matta	67 1933 35 02	20 090 74	5
harmaa/vaaleanharmaa matta	67 1933 35 05	20 090 75	5



Pinta-asennuskotelo 3-osainen vaaka, kehyksellä pinta-asennus

i 40

- vaaka-asennukseen
- yksi läpivienti 2:lle kaapelille ja 2 läpivientä kaapelille tai putkelle

Soveltuu	Tyyppi	Sivu
SCHUKO-pistorasierungot		sivu 23
Kytkin-/painikerungot vipukytkimellä		sivu 23
Kytkinrungot verhoille		sivu 26
HÄTÄ-SEIS -painikerunko		sivu 26
LED-merkkivalorungot		sivu 27
Valinnainen		
Tulot/liittimet		sivu 35

Tuote	Tyyppi	Snro	Pakk.
puhtaanvalkoinen matta	60 1930 35 02	20 090 80	1
harmaa/vaaleanharmaa matta	60 1930 35 05	20 090 81	1

Peitelevy uppoasennukseen

- asennusadapterilla ruuvi kiinnitys upotuskaukalo on uppoasennus seinän tasoon tai kehyksellä
- Tiiveysluokka IP55 saavutetaan ainoastaan asennettaessa pintaan/uppoon Berker W.1 -sarjan modulaaristen koje-runkojen kanssa.



Kehys 1-osainen uppoasennus

i 40

- asennusadapterilla ja tiivisteellä
- uppoasennukseen

Soveltuu	Tyyppi	Sivu
SCHUKO-pistorasierungot		sivu 23
Kytkin-/painikerungot vipukytkimellä		sivu 23
Kytkinrungot verhoille		sivu 26
HÄTÄ-SEIS -painikerunko		sivu 26
LED-merkkivalorungot		sivu 27

Tuote	Tyyppi	Snro	Pakk.
puhtaanvalkoinen matta	1328 35 02	20 090 64	10
vaaleanharmaa matta	1328 35 05	20 090 65	10



Kehys 2-osainen vaaka uppoasennus

i 40

- asennusadapterilla ja tiivisteellä
- uppoasennukseen
- vaaka-asennukseen

Soveltuu	Tyyppi	Sivu
SCHUKO-pistorasierungot		sivu 23
Kytkin-/painikerungot vipukytkimellä		sivu 23
Kytkinrungot verhoille		sivu 26
HÄTÄ-SEIS -painikerunko		sivu 26
LED-merkkivalorungot		sivu 27

Tuote	Tyyppi	Snro	Pakk.
puhtaanvalkoinen matta	1329 35 02	20 090 68	5
vaaleanharmaa matta	1329 35 05	20 090 69	5



Kehys 2-osainen uppoasennus

- asennusadapterilla ja tiivisteellä
- uppoasennukseen
- pystyasennukseen

Soveltuu	Tyyppi	Sivu
SCHUKO-pistorasierungot		sivu 23
Kytkin-/painikerungot vipukytkimellä		sivu 23
Kytkinrungot verhoille		sivu 26
HÄTÄ-SEIS -painikerunko		sivu 26
LED-merkkivalorungot		sivu 27

Tuote	Tyyppi	Snro	Pakk.
puhtaanvalkoinen matta	1329 35 12	20 090 66	5
vaaleanharmaa matta	1329 35 15	20 090 67	5



Kehys 3-osainen vaaka uppoasennus

i 40

- asennusadapterilla ja tiivisteellä
- uppoasennukseen
- vaaka-asennukseen

Soveltuu	Tyyppi	Sivu
SCHUKO-pistorasiarungot		sivu 23
Kytkin-/painikerungot vipukytkimellä		sivu 23
Kytkinrungot verhoille		sivu 26
HÄTÄ-SEIS -painikerunko		sivu 26
LED-merkkivalorungot		sivu 27

Tuote	Tyyppi	Snro	Pakk.
puhtaanvalkoinen matta	1330 35 02	20 090 70	1
vaaleanharmaa matta	1330 35 05	20 090 71	1

Lisätuotteet

LED-yksiköt ja valaistava kehys



LED-yksikkö 230 V, kytkimille/painikkeille

i 37

Nimellisjännite	230 V~	- valvontapiirille
Käyttöjännite	230 V~/=	- erittäin pitkä LEDin käyttöikä
Taajuus	50 Hz	
Virrankulutus	0,4 mA	
LEDin käyttöikä	≈ 50000 h	
Käyttölämpötila	-40 ... +60 °C	

Soveltuu	Tyyppi	Sivu
Vaihtokytkinrunko vivulla pinta-/uppoasennus	3086 35 3 ..	25
Painikerunko, 1s kosketin, vivulla pinta-/uppoasennus	5041 35 1 ..	26
Painikerunko, vaihtokosketin, valolla pinta-/uppoasennus	5046 35 2 ..	25
Vaihtokytkin pinta-asennus	3076 35 5 ..	17
Painike, vaihtokosketin, pinta-asennus	5076 35 5 ..	18
Painike, vaihtokosketin, valolla pinta-asennus	5076 35 0 ..	18
Kontrollivaihtokytkinrunko vivulla pinta-/uppoasennus	3086 35 1 ..	24
Kontrollivaihtokytkin pinta-asennus	3176 35 0 ..	17

Tuote	Tyyppi	Snro	Pakk.
punainen	1677 35 00	20 090 82	10



LED-yksikkö 230 V, kytkimille/painikkeille

i 37

Nimellisjännite	230 V~	- valaistusohjaukseen
Käyttöjännite	230 V~/=	- erittäin pitkä LEDin käyttöikä
Taajuus	50 Hz	
Virrankulutus	0,4 mA	
LEDin käyttöikä	≈ 50000 h	
Käyttölämpötila	-40 ... +60 °C	

Soveltuu	Tyyppi	Sivu
Vaihtokytkinrunko valolla ja vivulla pinta-/uppoasennus	3086 35 2 ..	24
Vaihtokytkinrunko vivulla pinta-/uppoasennus	3086 35 3 ..	25
Vaihtokytkin valolla pinta-asennus	3076 35 2 ..	16
Vaihtokytkin pinta-asennus	3076 35 5 ..	17
Painikerunko, vaihtokosketin, valolla pinta-/uppoasennus	5046 35 2 ..	25
Painikerunko, 1s kosketin, vivulla pinta-/uppoasennus	5041 35 1 ..	26
Painike, vaihtokosketin, valolla pinta-asennus	5076 35 0 ..	18
Painike, vaihtokosketin, pinta-asennus	5076 35 5 ..	18

Tuote	Tyyppi	Snro	Pakk.
sininen	1688 35 00	20 090 83	10



Linssi merkinnöillä

Soveltuu	Tyyppi	Sivu
Kontrollivaihtokytkinrunko vivulla pinta-/uppoasennus	3086 35 1 ..	24
Vaihtokytkinrunko valolla ja vivulla pinta-/uppoasennus	3086 35 2 ..	24
Kontrollivaihtokytkin pinta-asennus	3176 35 0 ..	17
Vaihtokytkin valolla pinta-asennus	3076 35 2 ..	16
Painikerunko, vaihtokosketin, valolla pinta-/uppoasennus	5046 35 2 ..	25
Painike, vaihtokosketin, valolla pinta-asennus	5076 35 0 ..	18

Tuote	Tyyppi	Snro	Pakk.
läpinäkyvä, merkitty valo-symbolilla, 10 kpl pakkaus	1822 35 01	20 090 84	10
läpinäkyvä, with imprinted symbol for bell, set of 10	1822 35 02	20 090 85	10
läpinäkyvä, merkitty oven avaus -symbolilla, 10 kpl pakkaus	1822 35 03	20 090 86	10



Kehys 1-osainen, valaistava 230 V, pinta-asennuskotelolle

i 38

Käyttöjännite 230 V~ - valaistus- ja valvontapiireille
Nimellisvirta 0,3 mA

Varoitus!
Asenna ainoastaan pinta-asennuskotelon kanssa.

Soveltuu SCHUKO-pistorasiat saranakannella
Kytkimet/painikkeet
Verhokytkimet

Tyyppi

Sivu sivu 12
sivu 15
sivu 19

Tuote	Tyyppi	Snro	Pakk.
valkoinen, 230 V~, 0,3 mA ¹⁾	1338 35 12	20 090 87	1
sininen, 230 V~, 5 mA	1338 35 13	20 090 88	1



Kehys 1-osainen, valaistava 12 ... 24 V, pinta-asennuskotelolle

i 38

Käyttöjännite 12 ... 24 V= - valaistus- ja valvontapiireille
Nimellisvirta 0,3 ... 0,6 mA

Varoitus!
Asenna ainoastaan pinta-asennuskotelon kanssa.

Soveltuu SCHUKO-pistorasiat saranakannella
Kytkimet/painikkeet
Verhokytkimet

Tyyppi

Sivu sivu 12
sivu 15
sivu 19

Tuote	Tyyppi	Snro	Pakk.
valkoinen, 12 ... 24 V=, 0,3 ... 0,6 mA ¹⁾	1338 35 02	20 090 91	1
sininen, 12 ... 24 V=, 2,5 ... 5 mA	1338 35 03	20 090 92	1



Kehys 2-osainen pysty, valaistava 230 V, pinta-asennuskotelolle

Käyttöjännite 230 V~ - valaistus- ja valvontapiireille
Nimellisvirta 0,6 mA

Varoitus!
Asenna ainoastaan 2-osaisen vaakapinta-asennuskotelon kanssa.

- valaistus- ja valvontapiireille
- 2:lla sähköisesti valaistuspiiriä toisistaan riippumattomille sovelluksille/toiminnoille
- pystyasennukseen

Soveltuu Yhdistelmät
SCHUKO-pistorasia 2-osainen pysty saranakannella pinta-asennus
Pinta-asennuskotelo 2-osainen pysty, kehysellä pinta-asennus

Tyyppi 4770 35 ..
67 1933 35 0 ..

Sivu sivu 20
14
32

Tuote	Tyyppi	Snro	Pakk.
valkoinen, 230 V~, 0,6 mA ¹⁾	1339 35 12	20 090 89	1
sininen, 230 V~, 10 mA	1339 35 13	20 090 90	1

Tulot/liittimet



Kaapeli- ja putkiläpivienti

- sähköasennusputkille M16 ...
- 1:lle kaapelille 3 x 1,5 ... 5 x 2,5 mm²

Soveltuu Kotelo pinta-asennettava

Tyyppi

Sivu sivu 32

Tuote	Tyyppi	Snro	Pakk.
vaaleanharmaa matta	1814 35 15	20 090 98	10
puhtaanvalkoinen matta	1814 35 12	20 090 97	10



Kaapeliläpivienti M20 x 1,5, kierrettävä

- sähköasennusputkille M20 x 1,5

Soveltuu Kotelo pinta-asennettava

Tyyppi

Sivu sivu 32

Tuote	Tyyppi	Snro	Pakk.
harmaa matta	1816 35 15	20 090 96	10



Kaapeliläpivienti 2:lle kaapelille

– 2:lle kaapelille 3 x 1,5 ... 5 x 2,5 mm²

Tuote	Tyyppi	Snro	Pakk.	Soveltuu	Tyyppi	Sivu
harmaa matta	1803 35 15	20 090 95	10	Kotelo pinta-asennettava		sivu 32
puhtaanvalkoinen matta	1803 35 12	20 090 94	10			



Liitoskappale moniosaisille yhdistelmille pinta-asennus

Käyttö ainoastaan vaaka-asennusyhdistelmille vaakakaapeliläpivientisten pinta-asennuskoteloiden yhdistykseen.

– pinta-asennuskoteloiden yhdistykseen, asennettaessa enemmän kuin 3 laitetta ohjausosioon/kytkentäliittimeen

Tuote	Tyyppi	Snro	Pakk.	Soveltuu	Tyyppi	Sivu
harmaa matta	1815 35 15	20 090 93	10	Kotelo pinta-asennettava		sivu 32



Peitetulppa ruuvireiille

Peitetulpat eivät ole välttämättömiä tiiveysluokan IP55 saavuttamiseksi

Suositus:

Käytä suojatulppia ruuvireiille korotettuun kosketussuojukseen kosketusjänniteitä vastaan asennettaessa pinta-asennusrasia sähköä johtavalle pinnalle.

– pinta-asennuskotelolle

Tuote	Tyyppi	Snro	Pakk.	Soveltuu	Tyyppi	Sivu
harmaa matta, 4x pakkaus	1803 35 00	20 090 99	10	Kotelo pinta-asennettava		sivu 32

Kytkimien ja painikkeiden valaistus

Berker W.1 -sarjan kytkimet ja painikkeet linssillä tai merkintäikkunalla on varustettu 230 V LED-yksiköllä. Laitteet voidaan muuntaa muille toiminnoille muilla LED-yksikkövaihtoehdoilla jos johdotus on muutettu vastaavasti (katso taulukko 1).

LED-yksikkö 230 V, kytkimille/painikkeille [Tyyppi 16xx 35 00]

LED-yksikkö voidaan lisätä tai vaihtaa edestä (ilman kytkimen/painikkeen irroitusta). Sovelluksesta riippuen, LED-yksikön jousikosketinpinnit pitää asettaa oikeassa asennossa niiden liittämiseksi rungon jousiliittimille.

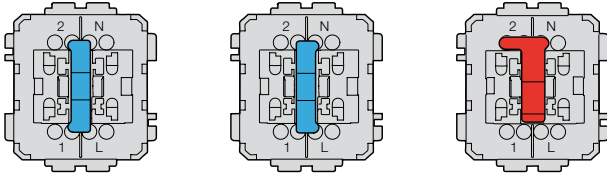

Kuva 1: Asennusmahdollisuudet erityyppisillä LED-elementeillä (I-muoto, L-muoto)

Sovellukset kytkimillä

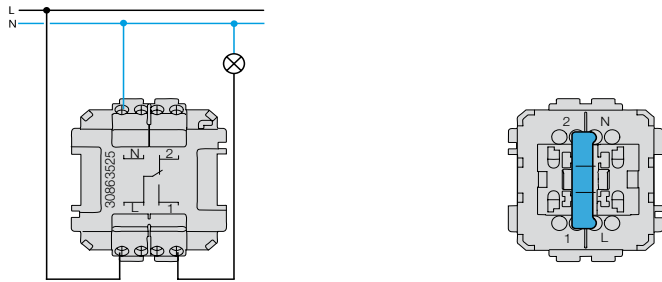

Kuva 2: Jatkuvasti valaistu vaihtokytkin linssillä tai merkintäikkunalla. LED-elementti kytketty välille N - L.

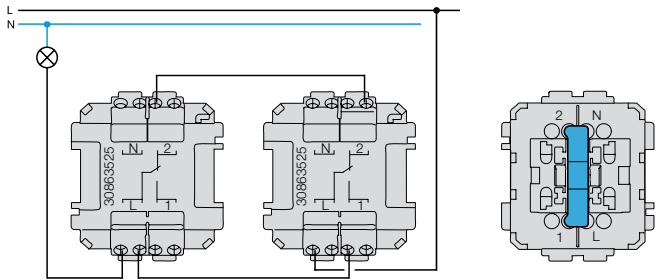

Kuva 3: Valaistu kun kuorma poiskytkettynä (hakuvalo), porraskytkeä 2 vaihtokytkintä valaistuna. LED-elementti kytketty välille 2 - 1.

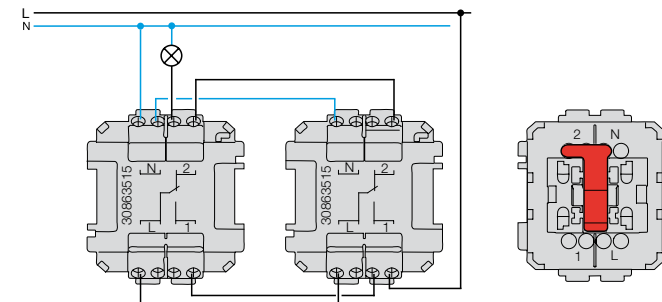

Kuva 4: Valaistu kun kuorma päällä (kontrollikytkin), porraskytkeä 2:lla linssillisellä vaihtokytkimellä. LED-elementti kytketty välille 2 - N.

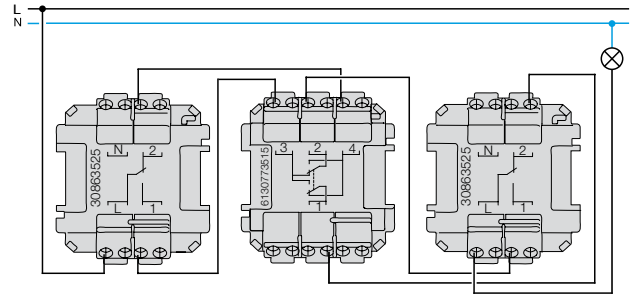

Kuva 5: Valaistu kuorman ollessa poiskytkettynä (hakuvalo), ristikytkin 2:lla valaistulla, linssillisellä vaihtokytkimellä. LED-elementti kytketty välille 2 - 1.

Sovellukset painikkeilla

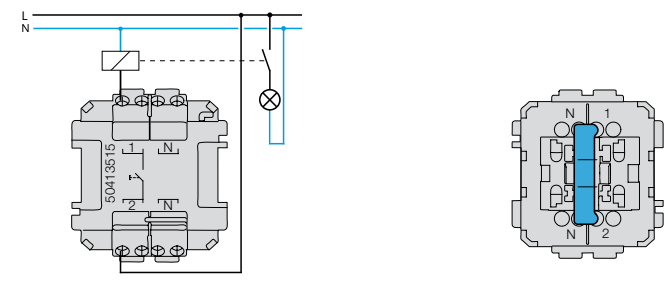

Kuva 6: Valaistu kuorman ollessa poiskytkettynä (hakuvalo), painike sulkeutuvalla koskettimella ja merkintäikkunalla esim. turvasovellukset. LED-elementti kytketty välille 2 - 1.

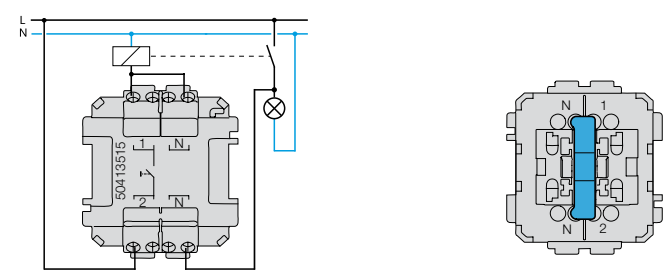

Kuva 7: Valaistu kun kuorma päällä (kontrollikytkin), painike sulkeutuvalla koskettimella ja merkintäikkunalla esim. valaistavien ulkoalueiden ohjaukseen. LED-elementti kytketty välille N - N.

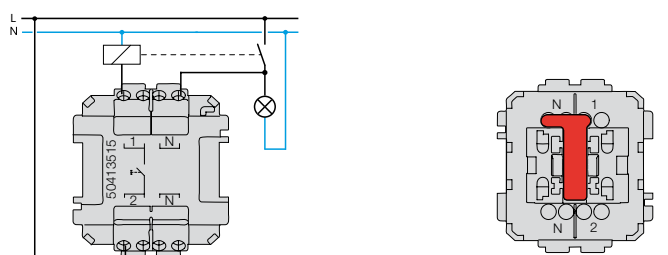

Kuva 8: Valaistu kun kuorma päällä (kontrollikytkin), painike sulkeutuvalla koskettimella ja merkintäikkunalla esim. valaistavien ulkoalueiden ohjaukseen. LED-elementti kytketty välille N - 1.

Tuote	Typpi	Hakuvalo		Kontrollivalo			
		sininen		punainen		sininen	
		1677 35 00	Koskettimet	1688 35 00	Koskettimet	1677 35 00	Koskettimet
Kytkin							
Vaihtokytkinrunko vivulla, valaistu pinta-/uppoasennus, linssillä	3086 35 2x	■	2 - 1	■	2 - N		
Valaistu vaihtokytkinrunko vivulla pinta-/uppoasennus, merkintäikkunalla - valaistu	3086 35 3x	■	2 - 1	■	2 - N		
Kontrollivaihtokytkinrunko vivulla pinta-/uppoasennus, linssillä	3086 35 1x	■	2 - 1	■	2 - N		
Valaistu vaihtokytkin pinta-asennus, linssillä	3076 35 2x	■	2 - 1	■	2 - N		
Vaihtokytkin pinta-asennus, merkintäikkunalla - valaistu	3076 35 5x	■	2 - 1	■	2 - N		
Kontrollivaihtokytkin pinta-asennus, linssillä	3176 35 0x	■	2 - 1	■	2 - N		
Painike							
Painikerunko, 1s kosketin vivulla pinta-/uppoasennus, merkintäikkunalla - valaistu	5041 35 1x	■	1 - 2	■	N - 1 ¹⁾	■	N - N
Painikerunko, vaihtokosketin, valaistu pinta-/uppoasennus, linssillä	5046 35 2x	■	2 - 1	■	2 - N ²⁾		
Painike, vaihtokosketin, valaistu, linssillä	5076 35 0x	■	2 - 1	■	2 - N ²⁾		
painike, vaihtokosketin pinta-asennus, merkintäikkunalla valaistu	5076 35 5x	■	2 - 1	■	2 - N ²⁾		

¹⁾ impulssikytkimen yhdistysjohdin pitää kytkeä N-napaan

²⁾ Lampun johdin navassa N

■ sisältyy toimitukseen

■ valinnaisesti saatavilla/käytettävissä

Taulukko 1: LED-yksiköiden käyttö painikkeissa/kytkimissä

Kehys 1-osainen, valaistavissa, pinta-asennuskoteloilta
[Typpi 1338 35 .., 1339 35 ..]

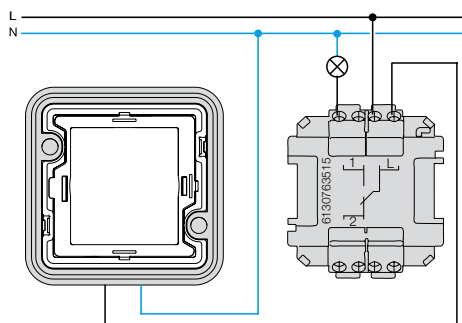

Kuva 9: Jatkuvasti valaistus vaihtokytkimen kanssa, esim. turvasovelluksiin

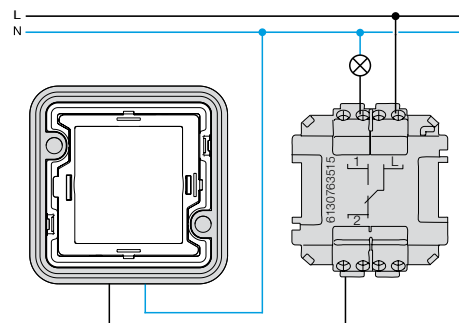

Kuva 11: Valaistu kun kuorma pois päältä (hakuvalo), vaihtokytkimellä esim. ohjausalueille joihin päivänvalo ei yllä kuten kellarit ja autotallit

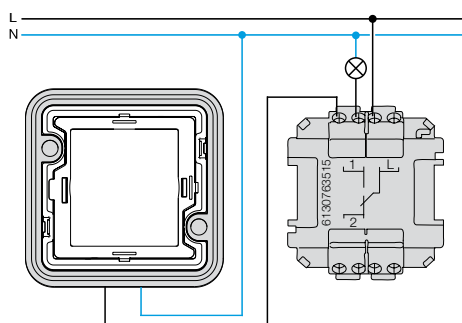

Kuva 10: Valaistu kun kuorma päällä (kontrollivalo), vaihtokytkimien kanssa esim. valaistavien ulkoalueiden ohjaukseen

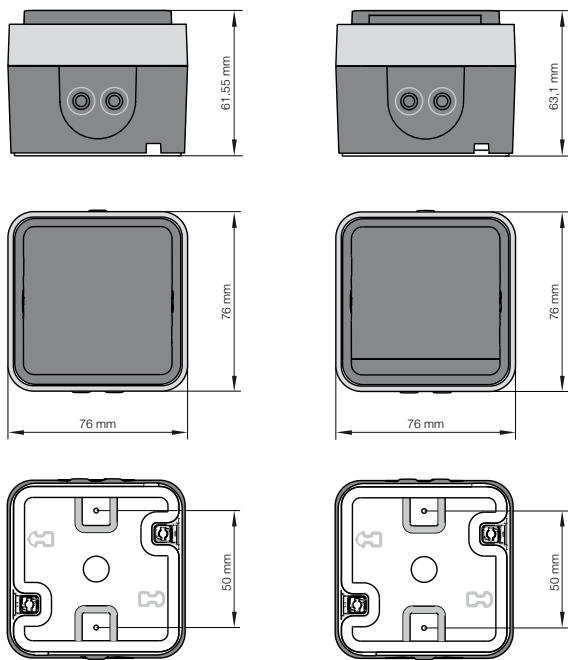

Kuva 12: Kytkin/painike (vasen) SCHUKO-pistorasia saranoidulla kannella (oikea)

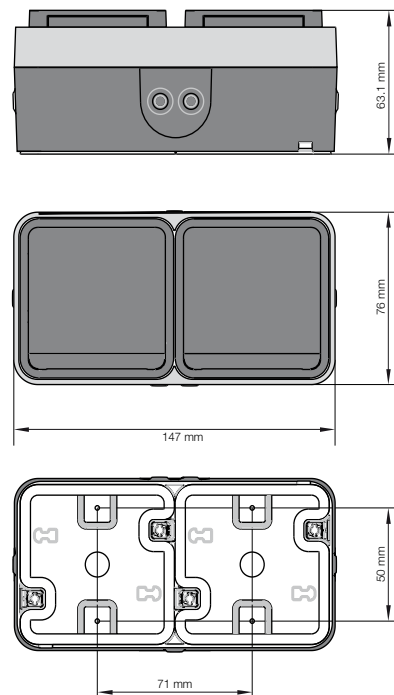

Kuva 14: SCHUKO-pistorasia 2-osainen saranakannella

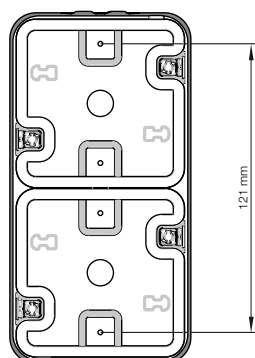
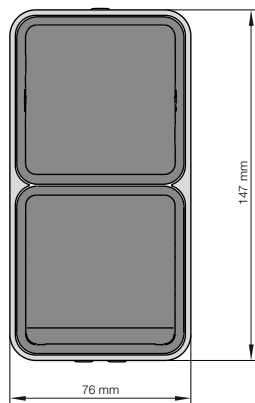
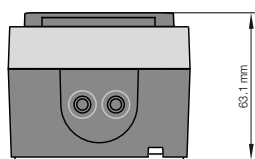

Kuva 13: Yhdistelmä vaihtokytkin / SCHUKO-pistorasia saranakannella

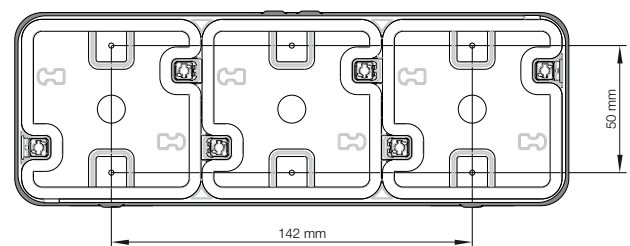
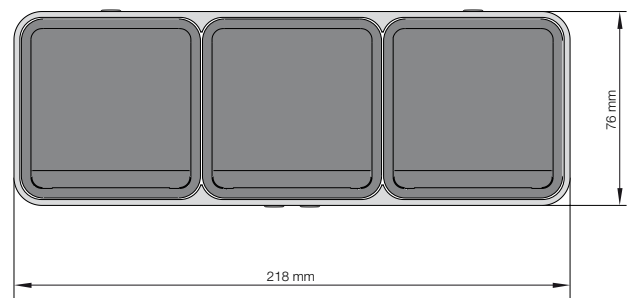
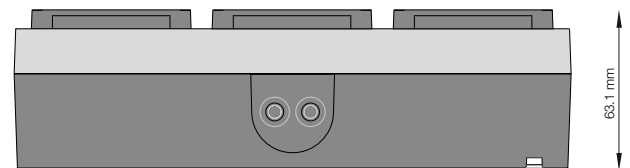

Kuva 15: SCHUKO-pistorasia 3-osainen saranakannella

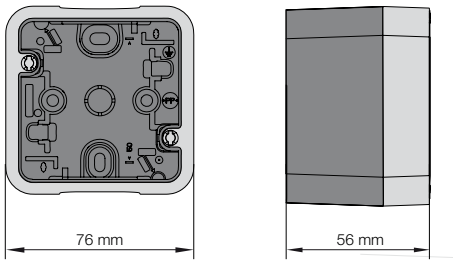

Kuva 16: Kotelo pinta-asennettava

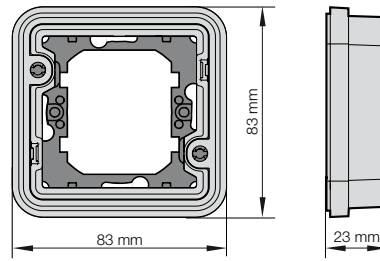

Kuva 20: Kehys 1-osainen uppoasennukseen

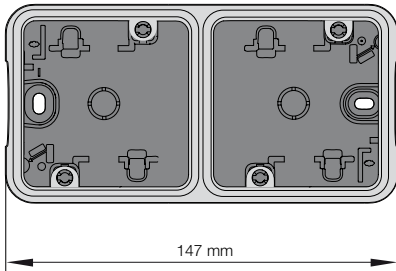

Kuva 17: Pinta-asennusrasia 2-osainen

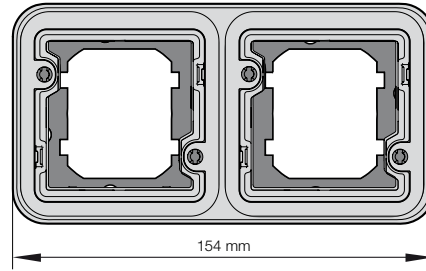

Kuva 21: Kehys 2-osainen uppoasennukseen

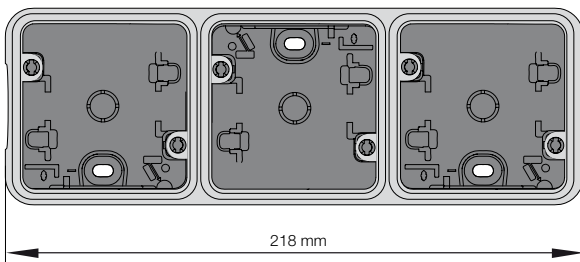

Kuva 18: Pinta-asennusrasia 3-osainen

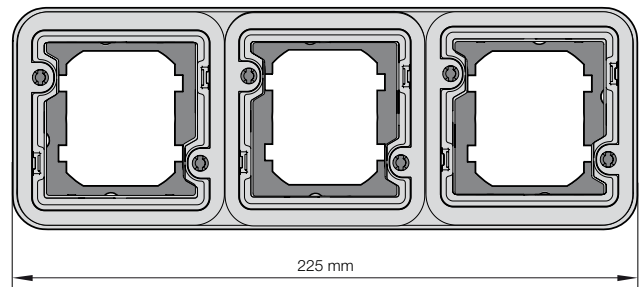

Kuva 22: Kehys 3-osainen uppoasennukseen

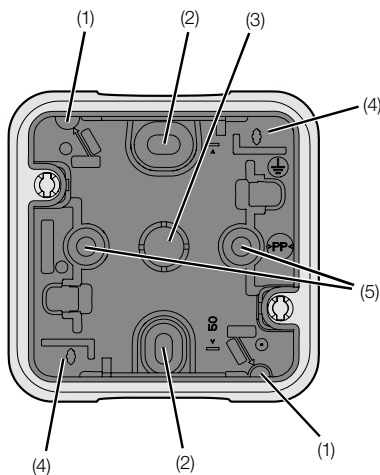

- 1 Läpivientireiät kondenssivedelle (voidaan puhkaista tarvittaessa oikealta alareunasta)
- 2 Asennusreiät - ovaalit
- 3 Kaapelliläpivienti takapinnassa
- 4 Pikakiinnityspaikka Wago 2-osaiselle rasialittimelle
- 5 Asennusreiät - pyöreät

Kuva 19: Uppoasennuskehiksen asennus



UTU Oy
Valimotie 26 B
01510 Vantaa
Puh. (09) 274 64 11
Fax. (09) 274 641 41

Kotisivu:
www.utu.eu

