



- (FR) Packs carillon
- (IT) Kit carillon
- (FI) Kumistinpakkaukset

## 53622 - 53623

### Présentation des produits

- (A) Bouton sonnette/configuration
- (B) Porte-étiquette
- (C) Témoin lumineux

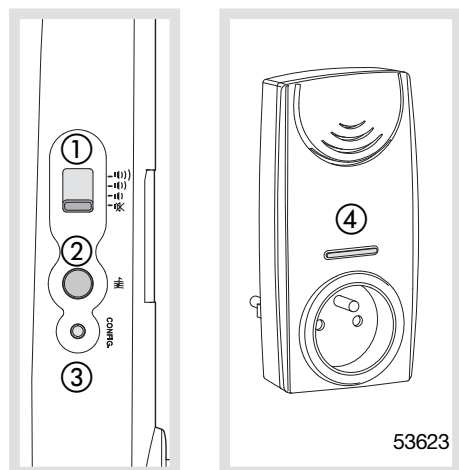

- ① Bouton de réglage du volume
- ② Bouton choix des mélodies
- ③ Bouton de configuration
- ④ Témoin lumineux

**Remarque :** à la première mise sous tension ou après une mise à zéro d'un produit, le récepteur joue toutes les mélodies.

### Installation du 53622

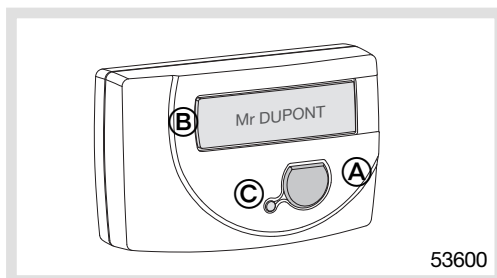
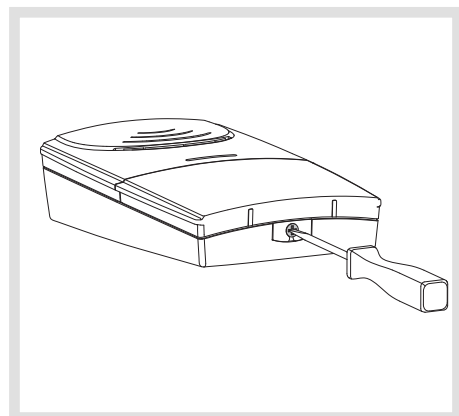

53600

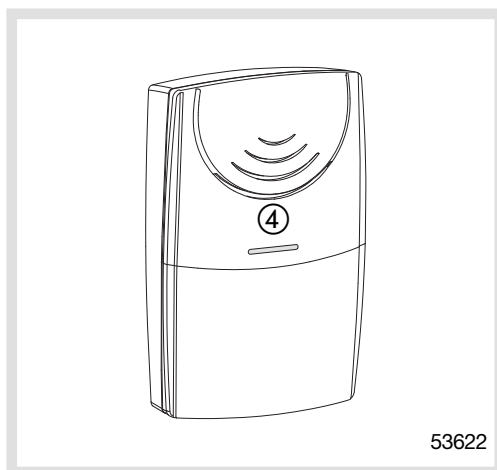

53622

### Installation du 53623

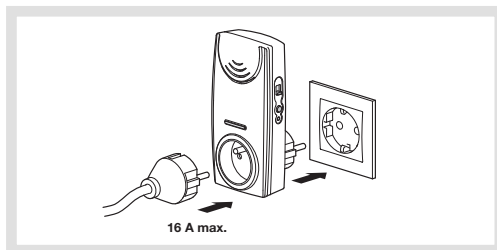

16 A max.

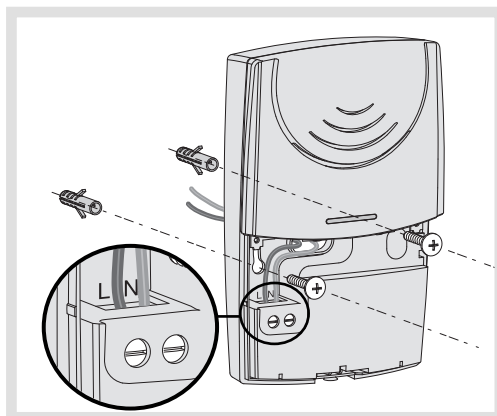

- Le kit 53622 est composé d'un bouton poussoir 53600 et d'un récepteur 53612 secteur.
- Le kit 53623 est composé d'un bouton poussoir 53600 et d'un récepteur 53613 prise gigogne.

Un appui sur le bouton poussoir déclenche la sonnerie du ou des récepteur(s) carillon associé(s). L'appui est signalé par un témoin lumineux.

Chaque récepteur peut être associé à un ou plusieurs émetteurs (16 maximum) de la même gamme.

### Installation du 53600

Le bouton poussoir peut être fixé par adhésif (fourni) ou avec des vis (fournies) sur une surface propre et lisse.

- Fixez le support sur le mur avec l'adhésif.
- ou**
- Démontez la trappe en engageant un tournevis dans les encoches situées au bas du bouton poussoir. Exercez une légère pression vers le haut et faites pivoter le tournevis pour dégager le clip de fixation.
- Retirez la face avant en la tirant vers vous.

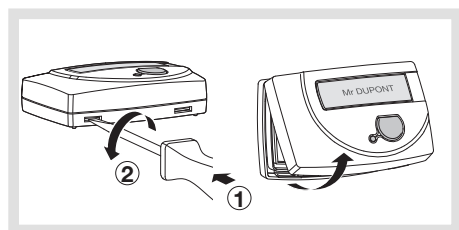

- Fixez le support sur le mur avec les 2 vis fournies.

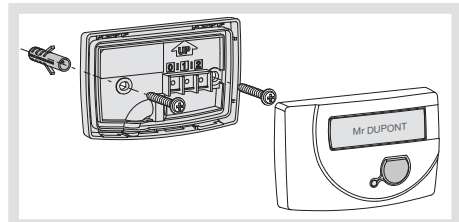

### Mise en place de l'étiquette

- Une fois la trappe démontée, tirez sur le porte-étiquette.
- Placez l'étiquette dans l'emplacement prévu.
- Remplacez le porte-étiquette dans son logement.
- Remplacez la face avant.

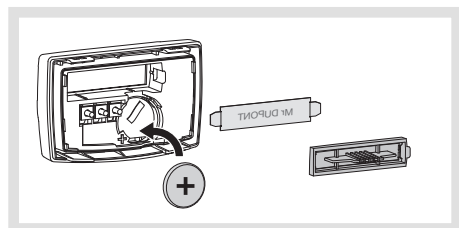

### Remplacement de la pile

- Démontez la trappe (voir ci-dessus) puis insérez une nouvelle pile.
- Remplacez la face avant.

## Configuration

Vous pouvez associer votre récepteur à plusieurs émetteurs et inversement plusieurs récepteurs à un émetteur avec, à chaque fois, une mélodie différente :

- 1 mélodie différente par récepteur.
- 1 mélodie différente selon l'émetteur activé.
- 1 mélodie différente par récepteur selon l'émetteur activé.

### Sélection d'une mélodie

Un appui bref (*inférieur à 3 secondes*) sur le bouton choix des mélodies ② du récepteur permet de choisir une mélodie. La dernière mélodie entendue sera utilisée lors de l'association.

Une 11<sup>ème</sup> possibilité est disponible : le témoin lumineux s'allume sans mélodie.

Après association, pour modifier la mélodie, vous devez réaliser une nouvelle "Configuration".

### Association d'un récepteur à un émetteur

Une fois la mélodie choisie, appuyez brièvement sur le bouton de configuration ③ du récepteur. Il émet un "bip" pour signaler qu'il est en mode "Configuration".

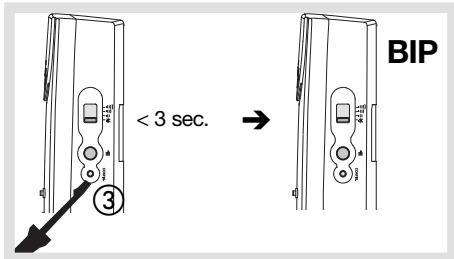

Appuyez sur le bouton de configuration ③ de l'émetteur. Le récepteur joue la mélodie choisie et retourne en mode normal.

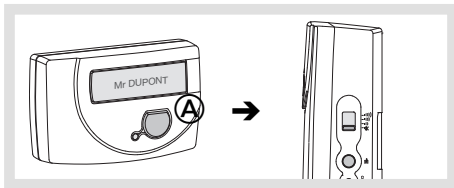

Si aucun appui n'est effectué sur le bouton de configuration ③ de l'émetteur 2 minutes après avoir appuyé sur le bouton de configuration ③ du récepteur, celui-ci retourne en mode normal.

Répétez l'opération pour associer plusieurs émetteurs et récepteurs.

### Mise à zéro

#### PARTIELLE (suppression d'un lien entre un récepteur et un émetteur)

Appuyez sur le bouton de configuration ③ du récepteur jusqu'à ce qu'il émette deux "bip".

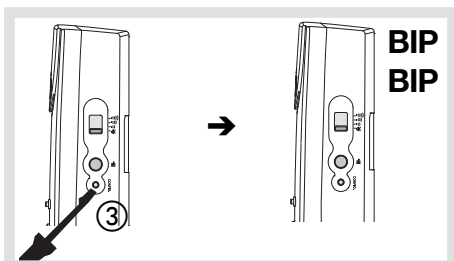

Appuyez sur le bouton de configuration ③ de l'émetteur que vous voulez dissocier. Plusieurs "bip" sont émis par le récepteur. Le récepteur a effacé le lien avec l'émetteur.

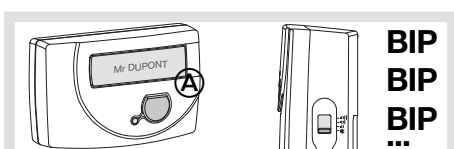

#### TOTALE (suppression de tous les liens établis avec le récepteur)

Appuyez sur le bouton de configuration ③ du récepteur jusqu'à ce qu'il émette deux "bip".

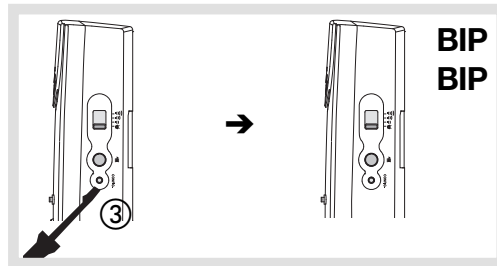

Appuyez de nouveau sur le bouton de configuration ③ du récepteur jusqu'à ce que plusieurs "bip" soient émis. Le récepteur a supprimé tous ses liens.

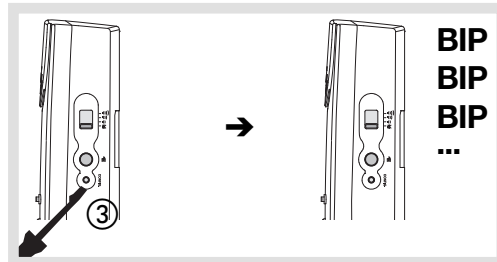

### Réglage du volume

Vous avez la possibilité de régler le volume en positionnant le sélecteur ① du récepteur sur une des quatre positions : "haut", "moyen", "bas" et "silence".

**Fonction "bébé dort"** : un appui prolongé (*supérieur à 3 secondes*) sur le bouton choix des mélodies ② permet de passer le niveau sonore du carillon en mode atténué (45 dB) pendant **3 heures**.

Un appui bref sur le bouton choix des mélodies ② permet d'interrompre le mode atténué et de revenir en mode normal.

### Options d'installation

#### Pose d'un bouton poussoir déporté (bornes 0 et 1)

Afin de protéger votre émetteur du vol ou d'une dégradation, vous pouvez l'installer dans un endroit protégé (boîte étanche non métallique IP55 par exemple).

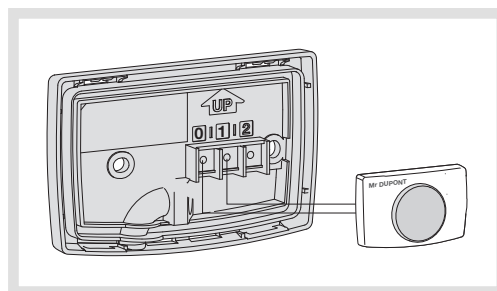

#### Extension d'une installation filaire existante avec raccordement sur transformateur de sécurité (bornes 0 et 2)

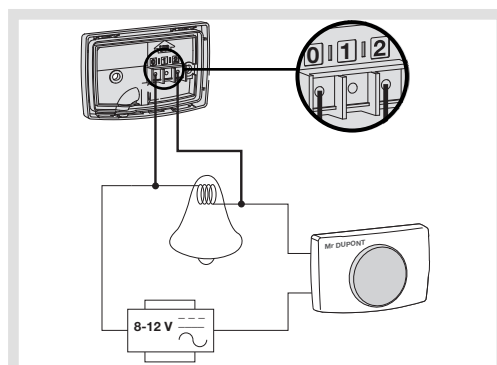

## Que faire si... ?

- **La led du bouton poussoir clignote** :
  - la pile est usagée, changez-la.
- **L'application ne se met pas en marche** :
  - le récepteur ou l'émetteur ne sont pas alimentés, vérifiez les piles, le disjoncteur ou l'alimentation.
  - Le récepteur ou l'émetteur est dans une zone perturbée par des émissions d'ondes (radio amateur, télévision, borne réseau GSM etc.) : déplacez le récepteur ou l'émetteur hors de la zone perturbée.
  - Le récepteur est hors de portée de l'émetteur, rapprochez-le suffisamment.
  - Le récepteur ne reconnaît l'émetteur, réinstallez le récepteur et procédez à une nouvelle configuration.
- **Vous devez remplacer un émetteur** :
  - faites une mise à zéro sur les récepteurs et procédez à une nouvelle configuration.

Si le problème persiste, contactez votre électricien.

## Caractéristiques techniques

### Emetteur

Tension d'alimentation :	1 pile 3V
Référence de la pile :	CR2032
Autonomie :	2 ans ou 7000 appuis
IP :	55 (si câblé, IP40)
Classe d'isolation :	II
Receiver category :	2
Portée typique :	200 mètres en champ libre
T° de fonctionnement :	-20 °C à +50 °C
T° de stockage :	-20 °C à +70 °C
Humidité relative :	90% à 20 °C
Section des fils :	0,5 mm <sup>2</sup> max.
Dimensions :	76 x 49 x 23 mm

### Récepteurs

Tension d'alimentation :	230V +10% -15%/50 Hz
Fréquence :	433.92 MHz
IP :	20
Classe d'isolation :	II
Rapport cyclique d'émission :	10%
T° de fonctionnement :	0 °C à +45 °C
T° de stockage :	-20 °C à +70 °C
Humidité relative :	90% à 20 °C
Section des fils :	0,75 à 1,5 mm <sup>2</sup> max.
Dimensions (53612) :	153 x 99 x 41 mm
Dimensions (53613) :	140 x 70 x 80 mm
Niveaux de volume :	60 dB bas, 70 dB moyen, 85 dB haut

Hager Controls déclare que les produits de la présente notice sont conformes aux exigences essentielles et aux autres dispositions de la directive 1995/5/CE qui lui sont applicables. La déclaration de conformité CE est consultable sur le site <http://www.hagergroup.net>

Utilisable partout en Europe



### Comment éliminer ce produit (déchets d'équipements électriques et électroniques) ?



(Applicable dans les pays de l'Union Européenne et aux autres pays européens disposant de systèmes de collecte sélective).

Ce symbole sur le produit ou sa documentation indique qu'il ne doit pas être éliminé en fin de vie avec les autres déchets ménagers. L'élimination incontrôlée des déchets pouvant porter préjudice à l'environnement ou à la santé humaine, veuillez le séparer des autres types de déchets et le recycler de façon responsable. Vous favoriserez ainsi la réutilisation durable des ressources matérielles.

Les particuliers sont invités à contacter le distributeur leur ayant vendu le produit ou à se renseigner auprès de leur mairie pour savoir où et comment ils peuvent se débarrasser de ce produit afin qu'il soit recyclé en respectant l'environnement.

Les entreprises sont invitées à contacter leurs fournisseurs et à consulter les conditions de leur contrat de vente. Ce produit ne doit pas être éliminé avec les autres déchets commerciaux.



- (FR) Packs carillon
- (IT) Kit carillon
- (FI) Kumistinpakkaukset

## 53622

### Presentazione dei prodotti

- (A) Pulsante di comando/configurazione
- (B) Porta-etichetta
- (C) Spia luminosa

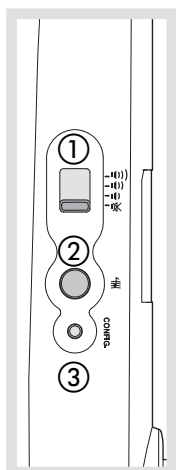

- ① Tasto di regolazione del volume
- ② Tasto scelta della melodia
- ③ Tasto di configurazione
- ④ Spia luminosa

**Osservazione :** alla prima messa sotto tensione o dopo la reinizializzazione, il ricevitore diffonderà tutte le melodie.

### Installazione del 53622

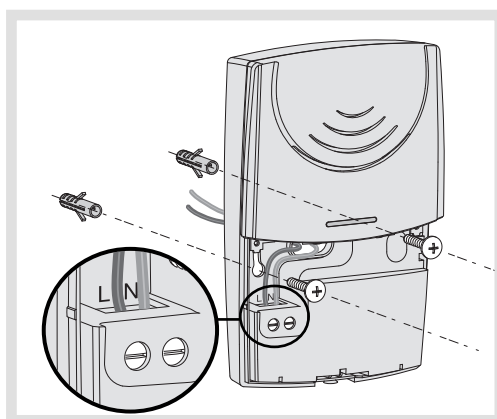
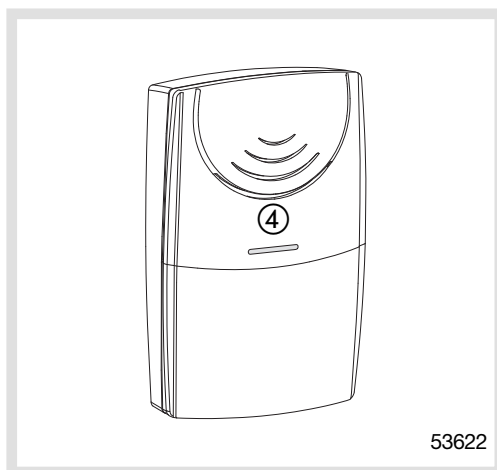
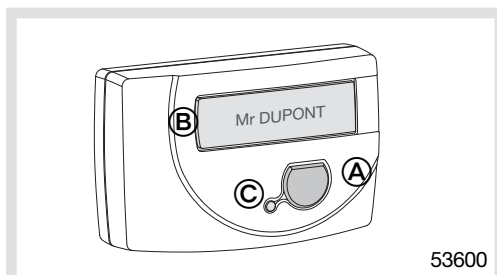
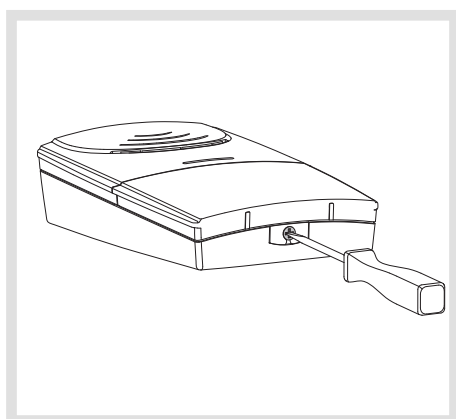

• Il kit 53622 è composto da un trasmettitore H.F. 53600 e da un ricevitore 53612 collegato alla rete elettrica.

Una pressione del tasto del trasmettitore H.F. mette in funzione lo squillo del o dei ricevitori carillon associati.

La pressione è segnalata da una spia luminosa. Qualsiasi ricevitore può essere associato a più trasmettitori (16 massimo) della stessa gamma.

### Installazione del 53600

Il trasmettitore H.F. può essere fissato con il nastro adesivo (fornito) o con le viti (fornite) su una superficie pulita e liscia.

- Fissate il supporto sul muro con il nastro adesivo.
- Smontate lo sportello inserendo un cacciavite nelle tacche situate alla base del trasmettitore. Esercitate una leggera pressione verso l'alto e fate ruotare il cacciavite per liberare la clip di fissazione.
- Rimuovete il pezzo frontale tirandolo verso di voi.

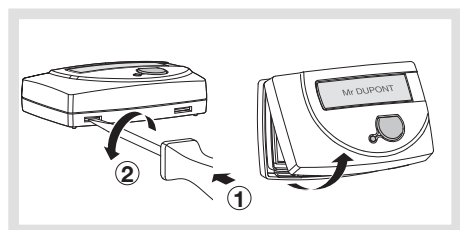

- Fissate il supporto sul muro con le 2 viti fornite.

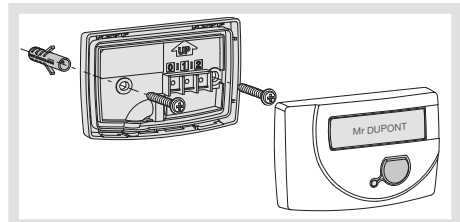

### Posizionamento dell'etichetta

- Smontato lo sportello, tirate il porta-etichetta.
- Mettete l'etichetta nell' alloggiamento previsto a questo scopo.
- Rimettete il porta-etichetta nel suo alloggiamento.
- Rimettete il pezzo frontale.

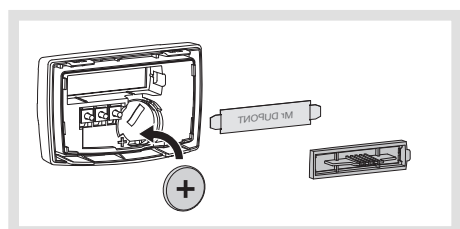

### Sostituzione della pila

- Smontate lo sportello (vedere sopra) e inserite una nuova pila.
- Rimettete il pezzo frontale.

## Configurazione

Potete associare il vostro ricevitore a più trasmettitori, e viceversa più ricevitori ad un solo trasmettitore, associandovi ogni volta una melodia, come indicato più avanti :

- 1 melodia per ogni ricevitore.
- 1 melodia per ogni trasmettitore.
- 1 melodia per ogni ricevitore e secondo il trasmettitore in uso.

### Sceita della melodia

Una breve pressione (*inferiore a 3 secondi*) del tasto scelta della melodia (2) sul ricevitore permette di scegliere lo squillo. L'ultima melodia ascoltata sarà quella utilizzata durante la "Configurazione".

Un'undicesima opzione è ugualmente disponibile : accensione della spia luminosa senza squillo.

! Dopo l'associazione (vedere più avanti), per modificare la melodia, dovrete ripetere la "Configurazione".

### Associare un ricevitore ad un trasmettitore

Sceita la melodia, premete brevemente il tasto configurazione (3) del ricevitore. Questo emetterà un segnale sonoro per notificare che si trova in modo "Configurazione".

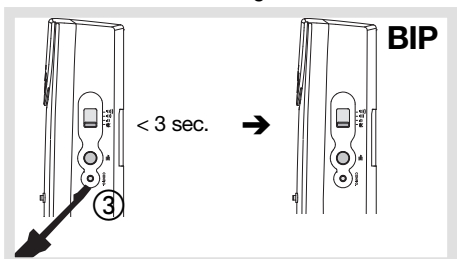

Premete il tasto di configurazione (A) del trasmettitore. Il ricevitore diffonderà la melodia scelta e ritornerà in modo normale.

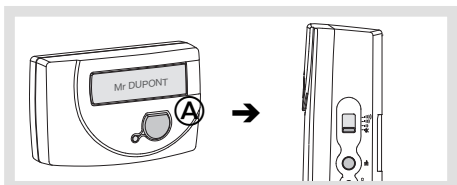

! Se non si esercitano pressioni sul tasto di configurazione (A) del trasmettitore entro i 2 minuti seguenti la pressione del tasto configurazione (3) del ricevitore, questo torna in modo normale.

Ripetete l'operazione per associare più trasmettitori e più ricevitori.

## Reinizializzazione

### PARZIALE (come annullare la trasmissione tra un ricevitore e un trasmettitore)

Premete il tasto di configurazione (3), del ricevitore fino all'emissione di un segnale sonoro.

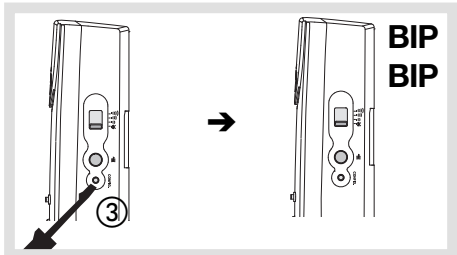

Premete il tasto di configurazione (A) del trasmettitore che volete escludere. Il ricevitore emetterà un segnale sonoro ripetuto. Il ricevitore ha allora azzerato il suo link con il trasmettitore.

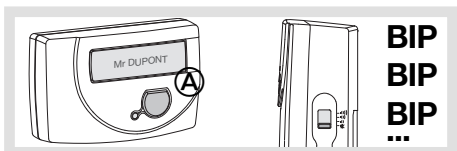

## TOTALE (come annullare la trasmissione tra tutti i ricevitori e i trasmettitori)

Premete il tasto di configurazione (3) del ricevitore fino all'emissione di due segnali sonori.

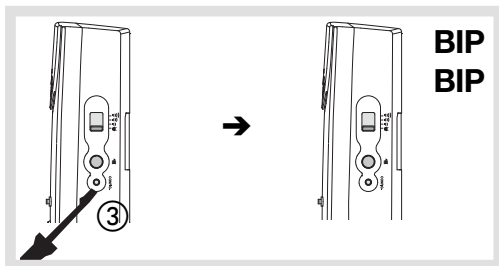

Premete nuovamente sul tasto di configurazione (3) sonoro ripetuto. Il ricevitore azzererà tutti i legami con tutti i trasmettitori

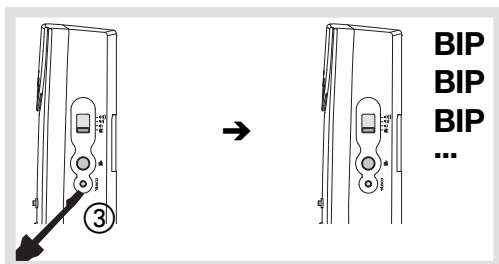

## Regolazione del volume

Potete regolare il volume grazie al tasto (1) del ricevitore su 4 posizioni diverse : "alto", "medio", "basso" e "silenzioso".

**Funzione "siesta"** : una pressione prolungata (*superiore a 3 secondi*) del tasto scelta della melodia (2) permette di modificare il volume dello squillo in modo attenuato (45 dB) per **3 ore**.

Una pressione breve del tasto scelta della melodia (2) permette anche di mettere fine al modo attenuato e di tornare al modo normale.

## Opzioni d'installazione

### Posizionamento di un trasmettitore H.F. remoto (morsetti 0 e 1)

Per proteggere il vostro trasmettitore da furto o da degradazione, potete installarlo in un luogo protetto (contenitore impermeabile non metallico IP55 per esempio).

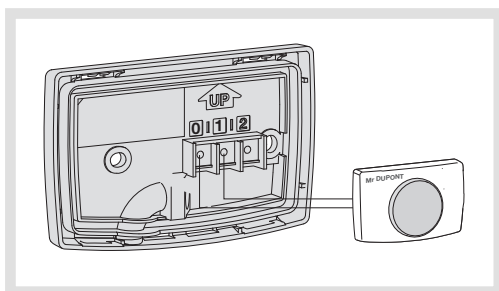

### Estensione di un'installazione filare esistente con collegamento al trasformatore di sicurezza (morsetti 0 e 2)

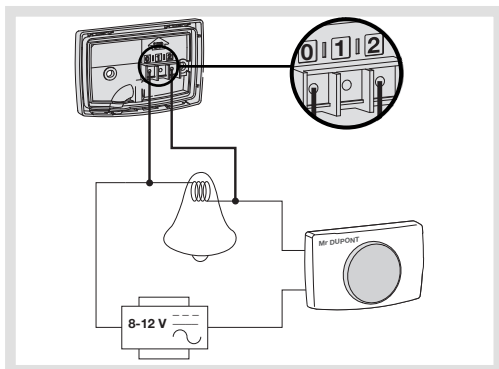

## Che cosa fare se... ?

### • Il led del trasmettitore H.F. lampeggia :

- la pila è scarica, sostituirla.

### • Il prodotto non entra in funzione :

- il ricevitore o il trasmettitore non sono alimentati, verificare l'interruttore automatico o l'alimentazione.

- Il ricevitore o il trasmettitore si trovano in un'area perturbata da altre onde (radio amatori, televisione, antenne GSM ecc.), spostate il ricevitore o il trasmettitore in un'altra zona non perturbata.

- Il ricevitore è fuori dalla portata del trasmettitore, avvicinatelo quanto basta.

- Il ricevitore non riconosce il trasmettitore, reinstallate il ricevitore e procedete ad una nuova configurazione.

### • Dovete sostituire un trasmettitore :

- eseguite una reinizializzazione dei ricevitori e procedete ad una nuova configurazione.

Se il problema persiste, contattate un elettricista.

## Caratteristiche tecniche

### Trasmettitore

Tensione d'alimentazione :	1 pila 3V
Modello della pila :	CR2032
Autonomia :	2 anni o 7000 pressioni
IP :	55 (se connesso, IP40)
Classe d'isolamento :	II
Receiver category :	2
Portata normale :	200 metri in campo aperto
Temperatura di funzionamento :	-20 °C a +50 °C
Temperatura di stoccaggio :	-20 °C a +70 °C
Umidità relativa :	90% a 20 °C
Dimensioni :	76 x 49 x 23 mm
Sezione dei fili :	0,5 mm <sup>2</sup> max.

### Ricevitori

Tensione d'alimentazione :	230V +10% -15%, 50 Hz
Frequenza :	433.92 MHz
IP :	20
Classe d'isolamento :	II
Funzionamento ciclo di emissione :	10%
Temperatura di funzionamento :	0 °C a +45 °C
Temperatura di stoccaggio :	-20 °C a +70 °C
Umidità relativa :	90% a 20 °C
Sezione dei fili :	0,75 a 1,5 mm <sup>2</sup> max.
Dimensioni (53612) :	153 x 99 x 41 mm
Dimensioni (53613) :	140 x 70 x 80 mm
Livello del volume :	60 dB basso, 70 dB medio, 85 dB alto

Hager Controls dichiara, sotto la propria esclusiva responsabilità, che i prodotti cui le presenti istruzioni si riferiscono, soddisfano tutti i requisiti essenziali relativi alla Direttiva 1999/5/CE. La dichiarazione di conformità CE è consultabile sul sito <http://www.hagergroup.net>

Utilizzabile ovunque in Europa



### Correcto smaltimento del prodotto (rifiuti elettrici ed elettronici).



(Applicabile in i paesi dell'Unione Europea e in quelli con sistema di raccolta differenziata).

Il marchio riportato sul prodotto o sulla sua documentazione indica che il prodotto non deve essere smaltito con altri rifiuti domestici al termine del ciclo di vita. Per evitare eventuali danni all'ambiente o alla salute causati dall'inopportuno smaltimento dei rifiuti, si invita l'utente a separare questo prodotto da altri tipi di rifiuti e di riciclarlo in maniera responsabile per favorire il riutilizzo sostenibile delle risorse materiali.

Gli utenti domestici sono invitati a contattare il rivenditore presso il quale è stato acquistato il prodotto o l'ufficio locale preposto per tutte le informazioni relative alla raccolta differenziata e al riciclaggio per questo tipo di prodotto.

Gli utenti aziendali sono invitati a contattare il proprio fornitore e verificare i termini e le condizioni del contratto di acquisto. Questo prodotto non deve essere smaltito unitamente ad altri rifiuti commerciali.



- (FR) Packs carillon
- (IT) Kit carillon
- (FI) Kumistinpakkaukset

## 53622 - 53623

### Tuote-esittely

- (A) Käyttöpainike/opetus
- (B) Nimikenttä
- (C) Merkkivalo

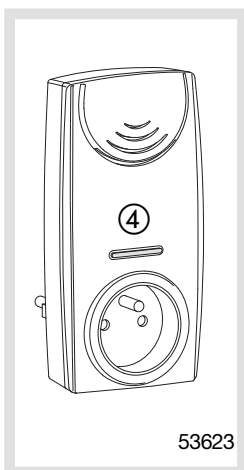
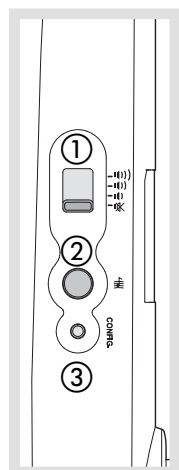

53623

- ① Kytin äänenvoimakkuuden säätöön
- ② Painike melodioiden valintaan
- ③ Painike opetukseen
- ④ Merkkivalo

**Huomio :** ensimmäisen kerran käynnistettäessä tai tuotteen nollauksen jälkeen, kumistin soittaa kaikki melodiat.

### 53622 asennus

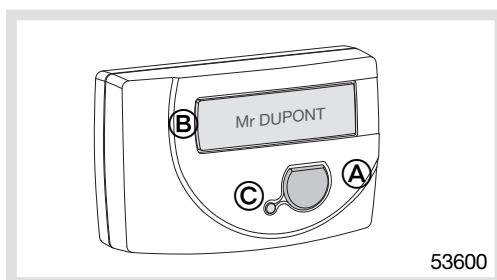
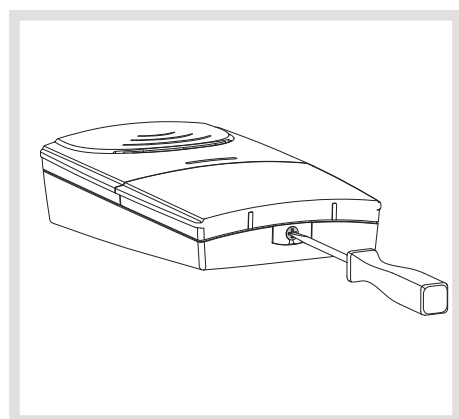

53600

### 53600 asennus

Painike voidaan kiinnittää pitävällä tarralla (ei sisälly) tai ruuveilla (sisältyy) tukevalle ja tasaiselle pinnalle.

- Asenna kiinnitysalusta seinäpinnalle tarralla.
- tai**
- Irrota etukansi vapauttamalla painikkeen alaosassa olevat lukituskyynet ruuvitaltalla. Paina kynsiä kevyesti ja käännä ruuvitaltaa kynsilukituksen vapauttamiseksi.
- Vedä kantta alaosaan itseäsi kohti.

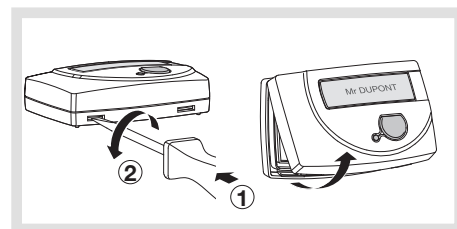

- Kiinnitä kiinnitysalusta seinään kahdella ruuvilla.

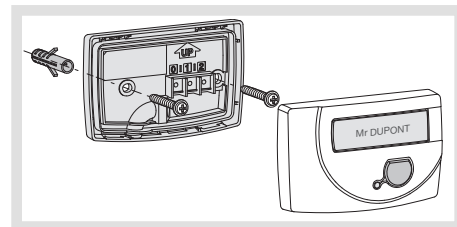

### 53623 asennus

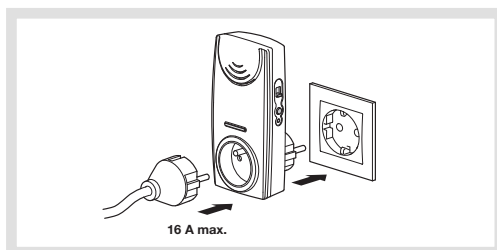

### Nimikyltin asennus

- Etukannen irrotettuasi, vedä merkintäikkunan alusta ulos.
- Sijoita merkintäliuska sille varattuun paikkaan.
- Laita merkintäikkunan alusta paikalleen.
- Laita painikkeen etukansi paikalleen.

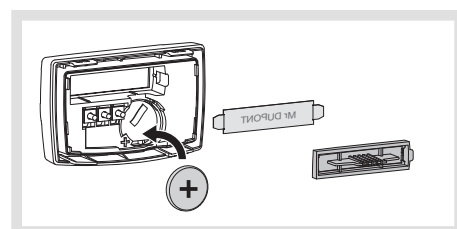

### Pariston vaihto

- Irrota painikkeen kansi (ohje yläpuolella) vaihtaaksesi uuden pariston.
- Laita painikkeen etukansi paikalleen.

## Opetus

Voit yhdistää painikkeen useisiin kumistimiin tai vastaavasti useita painikkeita yhteen kumistimeen, joka kerta eri melodia seuraavasti :

- 1 erillinen melodia per kumistin.
- 1 erilainen melodia painikkeen mukaan.
- 1 erilaista melodia kumistimelle per aktiivinen painike.

## Melodian valinta

Lyhyt painallus (< 3 sekuntia) kumistimen melodianvalintapainikkeesta ② mahdollistaa melodian valinnan. Viimeksi kuultu melodia otetaan käyttöön yhteenliitettäessä.

11. käytettävä mahdollisuus: valomerkki ilman melodiaa.

! Yhdistyksen jälkeen, melodian muuttamiseksi, yhteenopetus täytyy tehdä uudelleen.

## Painikkeen ja kumistimen yhdistys

Melodian valinnan jälkeen, paina kevyesti kumistimen opetuspainiketta ③. Kumistin antaa merkkiäänän, että se on opetustilassa.

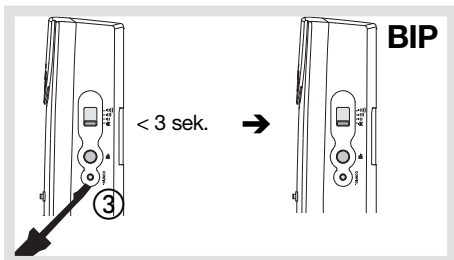

Paina painikkeen opetuspainiketta ③. Kumistin soittaa valitun melodian ja palautuu normaalitilaan.

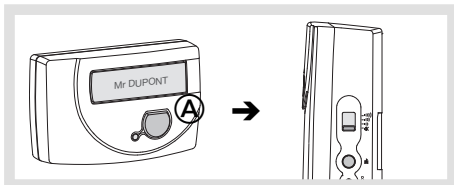

! Mikäli opetuspainiketta ③ ei paineta kahden minuutin kuluessa opetuspainikkeen ③ painamisen jälkeen, kumistin palautuu takaisin normaalitilaan.

Toista operaatio yhdistääksesi useita painikkeita ja kumistimia.

## Nollaus

**OSITTAINEN** (nollaa linkitys lähettimen ja kumistimen välillä)

Paina opetuspainiketta ③, kunnes kumistin soittaa kaksi merkkiäänä.

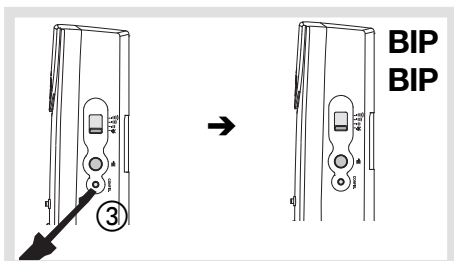

Paina opetuspainiketta ③ painikkeesta jonka haluat erottaa. Kumistin soittaa monta merkkiäänä. Kumistin on poistanut sen ja painikkeen välisen linkin.

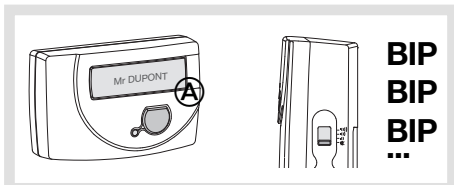

## TÄYSI (poistetaan kaikki kumistimien ja lähettimien väliset linkit)

Paina opetuspainiketta ③ kunnes kumistin soittaa kaksi merkkiäänä.

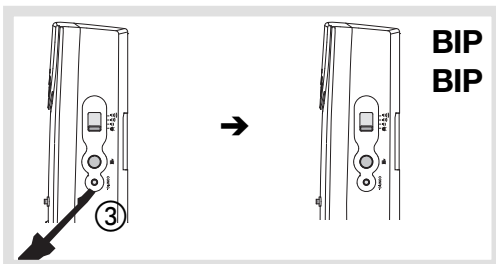

Paina uudelleen kumistimen opetuspainiketta ③ kunnes se soittaa useita merkkiäänä. Kumistin poistaa kaikki linkit sen ja siihen yhdistettyjen painikkeiden välillä.

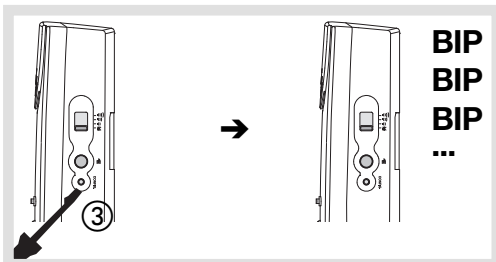

## Äänenvoimakkuuden säätö

Kumistimen äänenvoimakkuutta voidaan säätää kytkimen ① avulla 4: ään eri tasoon: "korkea", "normaali", "matala" ja "ääneton".

**Toiminto "lapsi nukkuu"**: pitkäaikainen painallus (> 3 sekuntia) melodianvalinta painikkeesta ② alentaa kumistimen äänenvoimakkuutta (45 dB) **3 tunnin ajaksi**.

Lyhyt painallus melodianvalintapainikkeesta ② vastaavasti keskeyttää äänenalennustoiminnon ja kumistin palaa normaaliin tilaan.

## Vaihtoehtoinen asennus

**Asenna etäpainike (liittimet 0 ja 1)**

Estääksesi painikkeen varastamisen ja vioittumisen, voit asentaa sen suojattuun paikkaan (esim. muu kuin metallinen vesitiivis kotelo IP55).

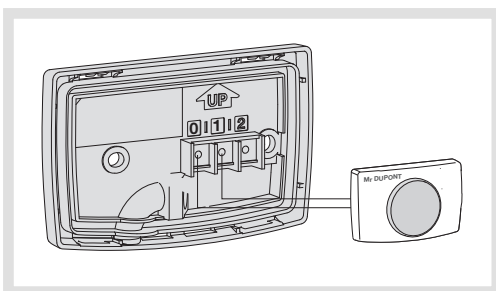

**Olemassa olevan kaapeloidun asennuksen laajennus (liittimet 0 ja 2)**

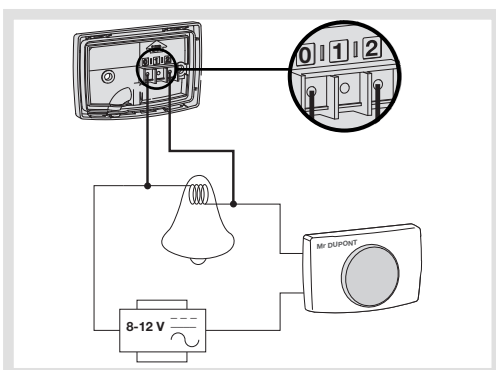

## Mitä tehdä, jos...?

### • Painikkeen LED vilkku:

- paristo on tyhjä, vaihda se.

### • Asennus ei toimi:

- painike tai kumistin ei saa syöttöjännitettä, tarkista johdonsuoja tai syöttökaapeli.
- Painike tai kumistin on häirityllä alueella (radioamatööri, televisio, GSM-laite lähistöllä jne.), siirrä painike tai kumistin häirityn alueen ulkopuolelle.
- Kumistin on painikkeen kantaman ulkopuolella, siirrä ne riittävän lähelle toisiaan.
- Kumistin ei tunnista painiketta, nollaa kumistin ja tee opetus uudestaan.

### • Painike pitää vaihtaa:

- Vaihdon tekemiseksi nollaa kumistimet ja tee opetus uudelleen.

Mikäli ongelmia ilmenee, otat yhteyttä sähköasentajaan.

## Tekniset ominaisuudet

### Painike

Syöttöjännite :	1 paristo 3V
Pariston tyyppi :	CR2032
Toiminta-aika (paristo) :	2 vuotta tai 7000 painallusta
IP :	55 (johdotettuna IP40)
Eristysluokka :	II
Receiver category :	2
Kantama :	200 m vapaassa tilassa
Käyttölämpötila :	-20 °C ... +50 °C
Varastointilämpötila :	-20 °C ... +70 °C
Suhteellinen kosteus :	90%/20 °C
Mitat :	76 x 49 x 23 mm
Johdinten poikkipinta :	0,5 mm <sup>2</sup> max.

### Kumistin

Syöttöjännite :	230V +10% -15%/50 Hz
Taajuus :	433.92 MHz
IP :	20
Eristysluokka :	II
Sykliksen lähetyksen suhde :	10%
Käyttölämpötila :	0 °C ... +45 °C
Varastointilämpötila :	-20 °C ... +70 °C
Suhteellinen kosteus :	90%/20 °C
Johdinten poikkipinta :	0,75 ... 1,5 mm <sup>2</sup> max.
Mitat (53612) :	153 x 99 x 41 mm
Mitat (53613) :	140 x 70 x 80 mm
Äänenvoimakkuus :	60 dB matala, 70 dB normaali, 85 dB korkea

Hager Controls vakuuttaa että käyttöohjeessa esitetyt tuotteet ovat direktiivissä 1995/5/CE oleellisten vaatimusten ja muiden asetusten mukaisia. Valmistajavakuutustodistus voidaan tarvittaessa pyytää internet-sivun <http://www.hagergroup.net> kautta.

Voidaan käyttää kaikkialla Euroopassa



**Tämän tuotteen oikea käsittely (Jäte sähköinen ja elektroniset laitteistot).**



(Sovellettavissa Euroopanunionissa ja muissa Euroopan maissa erillisillä keräysjärjestelmillä).

Tämä tuotteesta tai sen dokumenteissa näytetty merkintä kertoo, että tuotetta ei tulisi hävittää muun kotitalousjätteen kanssa laitteen käyttöön päätyttyä. Mahdollisen ympäristölle tai ihmisille aiheutuvan haitan estämiseksi, erottele tämä muuntotyypisistä jätteistä ja kierrätä se vastuullisesti edistääksesi materiaaliavarojen jatkuvaa uudelleenkäyttöä.

Kotitalouskäyttäjien tulisi ottaa yhteyttä joko laitteen myyneeseen jälleenmyyjään tai paikallisiin viranomaisiin, saadakseen lisätietoja siitä minne ja miten tämä tuote voidaan toimittaa kierrätettäväksi ympäristöystävällisesti.

Ammattikäyttäjien tulisi ottaa yhteyttä heidän toimittajaan ja tarkistaa ostosopimukseen liittyvät säännöt ja ehdot. Tätä tuotetta ei pitäisi sekoittaa muiden talousjätteiden kanssa hävitettäessä.