

EN

FR

## Détecteur de présence 360° monobloc

## Notice d'instructions

6LE002907A

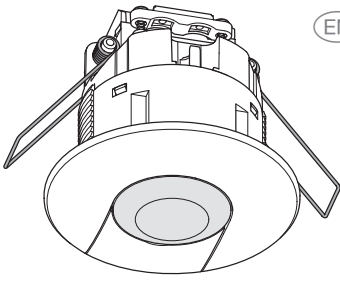

EE815

### Description

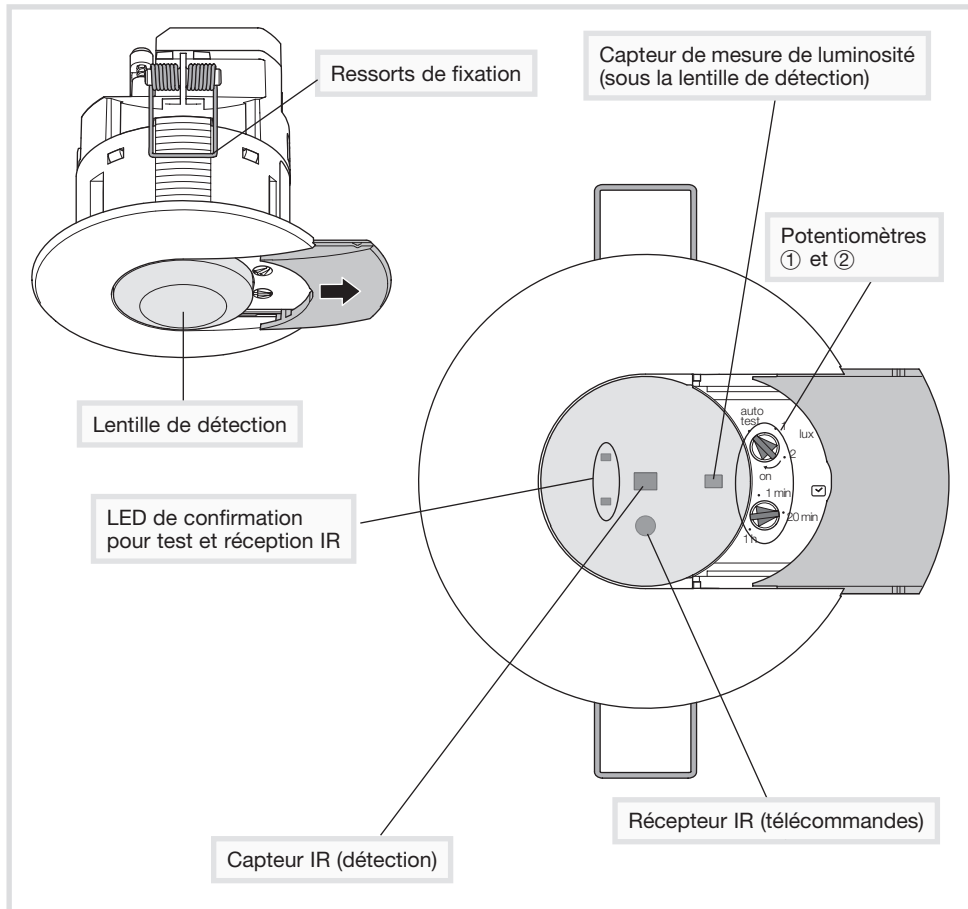

### Réglages

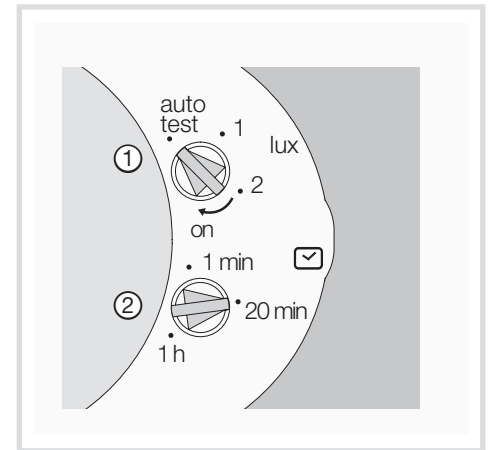

### Ordre de grandeur de luminosité

Position du potentiomètre	Valeur approximative en Lux *	Application
auto test	prédéfinie	
1	200	Corridor
>1 ... 2 <	> 200 ... 400 <	
2	400	Bureaux
>2 ... On <	> 400 ... 1000 <	
On	1000	Bureaux

\* La précision de la mesure de lumière (lux) est affectée par l'environnement (mobilier, sol, murs...). Si nécessaire, le niveau doit être ajusté avec le potentiomètre ou la télécommande.

### Zones de détection

#### Chevauchement

h	2,5 m	3 m	3,5 m
x	5 m	5 m	5 m
y	7 m	8 m	9 m

Les valeurs "y" sont données pour la détection latérale. La zone de détection peut être réduite en cas de déplacement vers le détecteur.

### Télécommande de réglages

Lorsque le potentiomètre est sur "auto test", la télécommande EE807 peut régler les paramètres suivants:

- Niveaux de luminosité en Lux (☀️ 👤 🚶 - +)
- Temporisation (⌚)
- Détection de présence/ absence (🏠)
- Démarrage (⏻)
- cellule active/ passive (🌞)



### Télécommande utilisateur

La télécommande EE808 permet d'allumer/ éteindre la lumière comme un interrupteur (on off).





Appareil à installer uniquement par un installateur électricien selon les normes en vigueur.

## Présentation du produit et principes de fonctionnement

Le détecteur EE815 est un détecteur de présence permettant de détecter des mouvements de faible amplitude (mouvements du corps ou des bras).

La détection se fait à l'aide d'un capteur pyroélectrique situé sous la lentille de détection. Le capteur mesure en continu la luminosité ambiante et la compare au niveau prédéfini par réglage sur le potentiomètre ① ou avec la télécommande EE807.

## Réglages

Le niveau de luminosité et la durée de détection sont réglables à l'aide des potentiomètres ou de la télécommande EE807.

## Mode Test

Ce mode permet de valider la zone de détection. Pour sélectionner ce mode, placer le potentiomètre ① sur la position "auto test". La LED verte ou rouge derrière la lentille de détection s'allume pendant 2 secondes après la détection.

Si la LED rouge s'allume, le niveau de luminosité mesuré est inférieur au réglage. Si la LED verte s'allume, le niveau de luminosité mesuré est supérieur au réglage. Après chaque détection, le mode Test est réactivé pendant 2min. et la sortie est commutée pendant 2s. Il est également possible d'utiliser la télécommande EE807 pour activer ce mode.

## Modes de fonctionnement

Le détecteur fonctionne selon 2 modes :

- automatique (présence),
- semi-automatique (absence).

Le démarrage et l'activation du capteur de luminosité peuvent être définis pour chaque mode. Un bouton poussoir connecté au détecteur permet d'inverser l'état de la sortie éclairage. Cet état est maintenu pour la durée réglée par le potentiomètre ② ou par l'intermédiaire de la télécommande EE807.

## Mode automatique

Dans ce mode, la lumière est contrôlée par un mouvement dans la zone de détection et le niveau de lumière ambiante. Si une présence est détectée lorsque le niveau de luminosité est inférieur au seuil réglé,

le détecteur maintient la lumière allumée pendant la durée réglée.

Dès que le détecteur a éteint la lumière, une nouvelle détection sera nécessaire tant que le niveau de luminosité ambiante est sous le seuil réglé.

Le mode utilisé peut être modifié avec la télécommande EE807 (par défaut, le détecteur fonctionne en mode automatique).

## Mode semi-automatique

Dans ce mode, le détecteur doit être activé par un bouton poussoir ou la télécommande EE808. Une détection n'enclenche pas le produit.

Une fois le produit activé, il allumera la lumière pendant la durée réglée et à chaque détection, la temporisation est relancée.

Quand le détecteur est activé, la lumière reste allumée tant qu'il y a détection de présence et pour la durée réglée.

Une fois que le détecteur a éteint la lumière, un nouvel appui sur le bouton poussoir ou la télécommande sera nécessaire pour allumer la lumière.

## Démarrage

Un paramètre du détecteur permet de choisir l'état de la lumière au démarrage (retour courant). Pendant le démarrage, la LED verte clignote. Ce paramètre est activé ou désactivé et peut être modifié avec la télécommande EE807.

- **ON** : la lumière s'allume immédiatement durant 30 s. après le retour du courant (relais fermé). Le détecteur passe en mode automatique ou semi-automatique après la mise en route. En cas de détection, la lumière reste allumée pendant le temps réglé (en mode automatique). Sinon, la lumière est éteinte.

- **OFF** : pendant la mise en route, la sortie éclairage est désactivée (relais ouvert).

## Capteur de luminosité

### Actif :

si la lumière ambiante est suffisante, le capteur désactive la commande de la lumière. Si le capteur détecte une présence quand le niveau de luminosité ambiante est sous le seuil réglé, la lumière s'allume. Même si le niveau de luminosité ambiante augmente et dépasse la valeur du seuil pendant une certaine durée, le capteur va détecter et éteindre la lumière

### Passif :

si la lumière ambiante est suffisante, le capteur désactive la commande de la lumière. Le détecteur n'éteint pas la lumière même si le niveau de luminosité ambiante augmente.

Réglages usine	
Seuil de luminosité	400 lux
Temporisation	20 min.
Mode	Présence
Démarrage	OFF
Cellule active (cellule de luminosité)	ON

## Spécifications techniques

### Caractéristiques électriques

Tension d'alimentation :

230V~ +10/-15% 50/60Hz  
240V~ +/-6% 50/60Hz

Consommation à vide : 2,4 VA/270 mW

Protection amont : disjoncteur 16A

### Caractéristiques fonctionnelles

Durée de fonctionnement sortie éclairage :

1min. ➔ 1h

Seuil de luminosité : 5 ➔ 1000 Lux

Hauteur d'installation recommandée : 2,5 ➔ 3,5m

Zone de détection : Ø 7m

(hauteur d'installation : 2,5m)

Les produits peuvent être connectés en parallèle.

Diamètre de perçage : 60mm

Altitude de fonctionnement max : 2000m

### Environnement

T° stockage : -20 °C ➔ +60 °C

Classe d'isolation : II

IK 03

Indice de protection : IP41

Résistance au feu : 650°C

T° de fonctionnement :

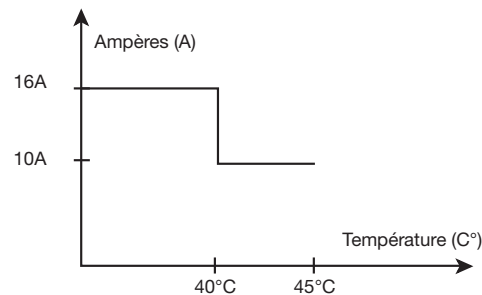

### Capacité de raccordement

Flexible : 0.5mm<sup>2</sup> ➔ 1.5mm<sup>2</sup> ,

Rigide : 0.5mm<sup>2</sup> ➔ 1.5mm<sup>2</sup>

Action	Réglages	Potentiomètre
Utiliser les réglages Auto (usine) ou régler par la télécommande pour allumer automatiquement la lumière durant un temps défini.	<b>Réglages Auto</b> Mettre le potentiomètre Lux sur "auto test". Les réglages sont prédéfinis : Lux = 400, temps = 20 min. : mode Test pour 2 min. <b>Réglages télécommande EE807</b> (Réglages manuels inhibés).	
Allumer automatiquement la lumière durant un temps défini.	<b>Réglages installateur</b>	
Tester et valider la zone de détection.	<b>Mode test</b> Déplacer le potentiomètre ① jusqu'à "auto test". Sur cette position la télécommande EE807 peut être utilisée.	



**Comment éliminer ce produit (déchets d'équipements électriques et électroniques).**

(Applicable dans les pays de l'Union Européenne et aux autres pays européens disposant de systèmes de collecte sélective).

Ce symbole sur le produit ou sa documentation indique qu'il ne doit pas être éliminé en fin de vie avec les autres déchets ménagers. L'élimination incontrôlée des déchets pouvant porter préjudice à l'environnement ou à la santé humaine, veuillez le séparer des autres types de déchets et le recycler de façon responsable. Vous favoriserez ainsi la réutilisation durable des ressources matérielles.

Les particuliers sont invités à contacter le distributeur leur ayant vendu le produit ou à se renseigner auprès de leur mairie pour savoir où et comment ils peuvent se débarrasser de ce produit afin qu'il soit recyclé en respectant l'environnement.

Les entreprises sont invitées à contacter leurs fournisseurs et à consulter les conditions de leur contrat de vente. Ce produit ne doit pas être éliminé avec les autres déchets commerciaux.

Utilisable partout en Europe et en Suisse

Par la présente Hager Controls déclare que l'appareil EE815 est conforme aux exigences essentielles et aux autres dispositions pertinentes de la directive 2014/53/UE.

La déclaration CE peut être consultée sur le site : [www.hagergroup.com](http://www.hagergroup.com)

FR

EN

## Presence detector 360° monobloc

## User instructions

6LE002907A

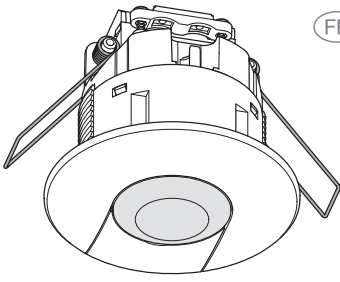

EE815

### Description

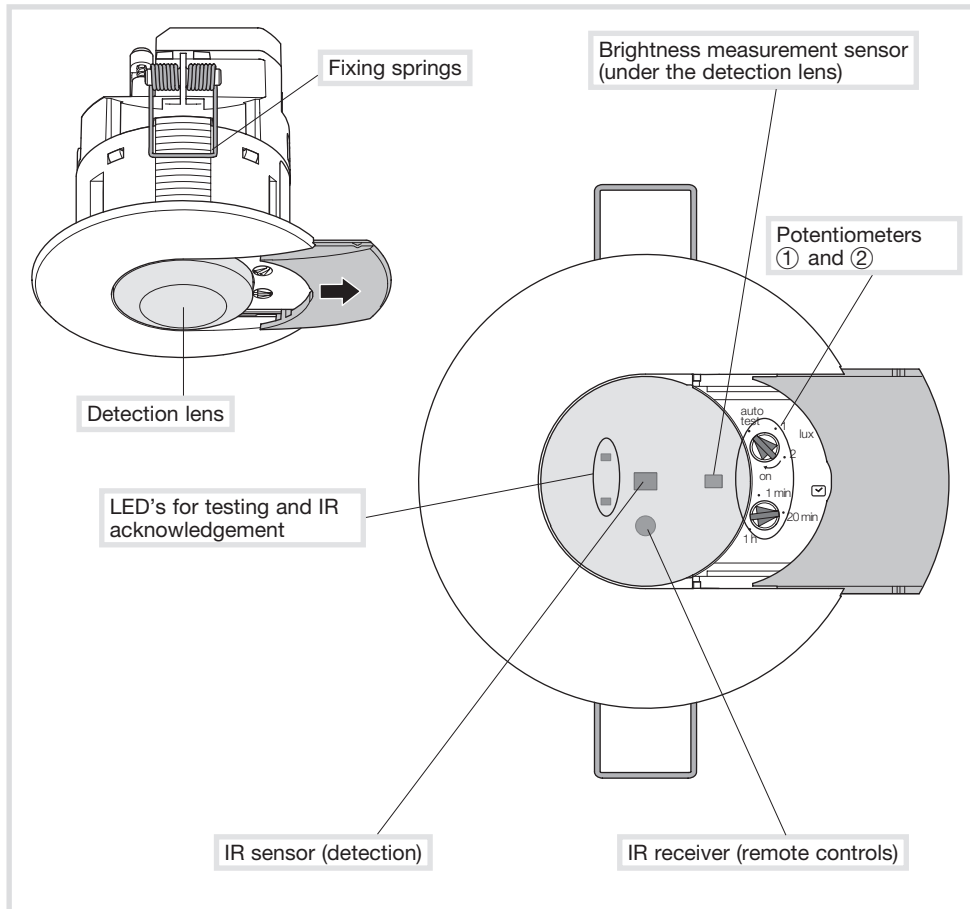

### Settings

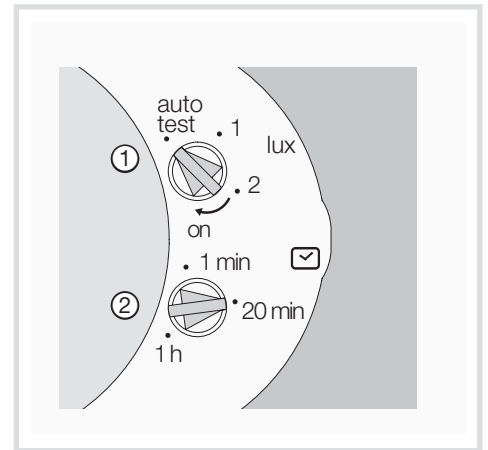

### Instances of lighting levels

Position of potentiometer	Lux value approximate *	Application
auto test	preset	
1	200	Corridor
>1 ... 2 <	> 200 ... 400 <	
2	400	Offices
>2 ... On <	> 400 ... 1000 <	
On	1000	Offices

\* The light measurement accuracy (Lux) is affected by the environment (furniture, ground, walls...). If necessary, the level has to be adjusted by potentiometer or remote control.

### Detection areas

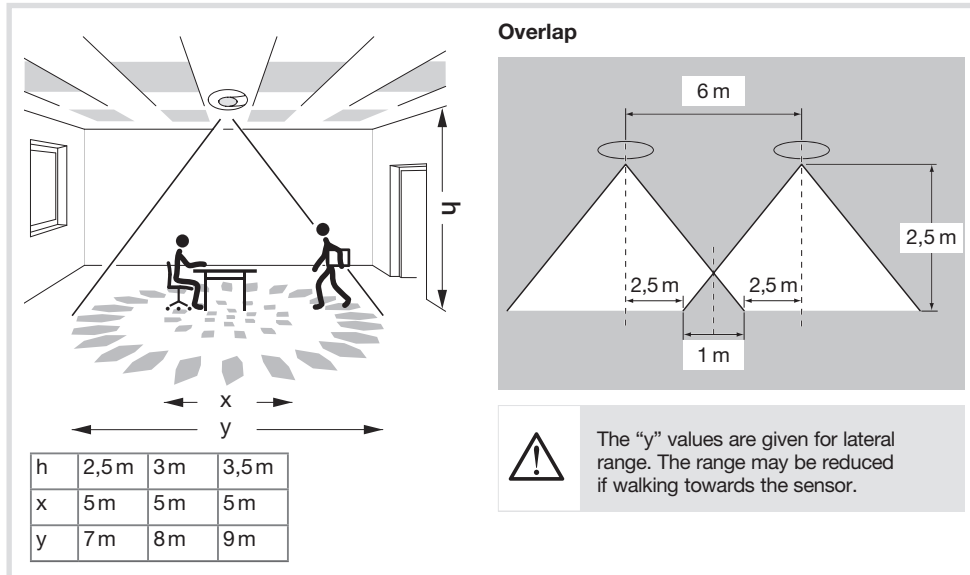

### Overlap

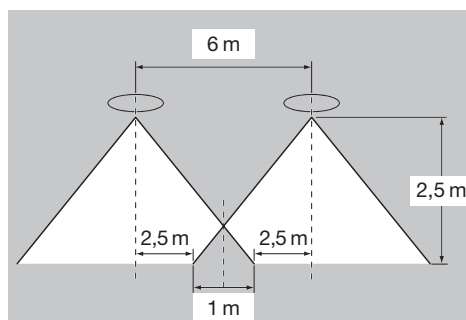

The "y" values are given for lateral range. The range may be reduced if walking towards the sensor.

### Remote control for settings

The installer remote control EE807

can be used to set the following features if the potentiometer is set on "auto test":

- Lux levels (☀️ 👁️ 👤 🏠 - +)
- Time (⌚)
- Absence/presence detection (🏠)
- Power up behaviour (⚡️☀️)
- Active/passive cell (🔋☀️)



### Override remote control

The remote control EE808 allows the switching ON or OFF of the light (on off).

The EE808 allows the same functionality as the wallswitch.





This device must be installed by a suitably qualified electrician according to the installation's standards.

## Product description and operating principles

Occupancy sensor EE815 is designed to detect low level movements (movements from body or arms). Detection is by means of a pyro-electric sensor located under the detection lens. The occupancy sensor measures the brightness in the room on a continuous basis and compares it to the level preset on the potentiometer (or by means of the remote control EE807).

## Settings

The Lux threshold and time out period can be set with the potentiometers or by using the installer remote control (EE807).

## Test Mode

This mode makes it possible to validate the detection area. To select this mode, set the potentiometer ① to the position "auto test". The green or red LED behind the lens is on for 2 seconds after detection. The red LED indicates that the light level measured is lower than current setting. If the green LED is on, the light level measured is higher than current setting. There is a time out of 2 minutes which is reactivated after each detection. The output is also switched during 2s. after each detection. It is also possible to use the remote control EE807 to set the detector in test mode.

## Functional modes

The detector has 2 different modes:

- automatic (presence).
- semi-automatic (absence)

The power up and cell operation can be set for each mode.

A pushbutton connected to the product makes it possible to reverse the lighting output state. This state is maintained for the time period set by the potentiometer ② or the remote control EE807.

## Automatic mode (presence detection)

In this mode the light is controlled by motion in the detection area and ambient light levels. If presence is detected whilst the light levels are below the required Lux level, the sensor is activated and keeps the light on whilst there is still occupancy and for the time out period afterwards.

Once the sensor has deactivated the lights, it will require a new occupancy whilst the ambient light levels are below the required Lux levels to activate the lights again.

This mode can be changed via the IR remote control EE807 (default mode is presence detection: automatic).

## Semi automatic mode (absence detection)

The sensor needs to be activated by a pushbutton or a user remote control input. Once the sensor is activated, it will hold the lights on whilst there is still occupancy and for the time out period afterwards.

Once the sensor has deactivated the lights, it will require another input from the wallswitch or the remote control to switch the lights on.

## Power Up

A parameter of the detector allows the choice of state for the lighting after power up (mains return). During warm up phase, the green LED blinks. In the Power up ON state the lighting will automatically be energised when mains power is initially supplied or returned to the sensor. In the Power up OFF state the lighting will not be energised and the sensor will not operate during warm up period. This parameter is modified using the installer remote control EE807.

## POWER UP state:

- **ON:** The light is immediately switched on for 30s after power up. In case of detection, the light (in automatic mode) remains on during the time delay; otherwise the light is switched off.
- **OFF:** The detector switches to the selected mode after warm up.

## Active/passive cell

### Active cell

The photocell will inhibit the output from the sensor if the ambient light level is sufficient. If the sensor detects occupancy whilst the ambient light level is below the required Lux level, the lights will be activated. However if the ambient light level increases to a value where it is above the required Lux level during a certain time, the sensor will detect it and switch off the light.

### Passive cell

The photocell will inhibit the output from the sensor if at the time of detection the ambient light level is sufficient. However if the ambient light level increases, the photocell will not turn off the light.

Factory settings	
Luminosity threshold	400 lux
Lighting time	20 min.
Mode	Presence
Power Up	OFF
Active cell (Luminosity Cell)	ON

## Technical features

### Electrical characteristics

Supply voltage: 230V~ +10/-15% 50/60Hz  
240V~ +/-6% 50/60Hz

Consumption with no load: 2,4 VA/270 mW  
Upstream protection: circuit breaker 16 A

### Functional characteristics

Lighting output operating time: 1min. ➔ 1h  
Brightness level: 5 ➔ 1000 Lux  
Recommended installation height: 2,5 ➔ 3,5m  
Detection range: Ø 7m  
(installed product height: 2.5m)  
Products can be connected in parallel.  
Hole size required: 60mm  
Operating altitude: <2000m

### Environment

Storage temperature: -20 °C ➔ +60 °C  
Class of insulation: II  
IK 03  
Index of protection: IP41  
Fire resistance: 650°C  
Operating temperature:

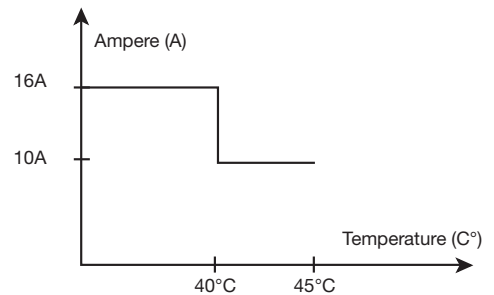

### Connection capacity

0.5mm<sup>2</sup> to 1.5mm<sup>2</sup> flexible,  
0.5mm<sup>2</sup> to 1.5mm<sup>2</sup> rigid

Action	Settings	Potentiometer
Use Auto settings (factory) or set by the remote control to switch the light automatically for a defined time.	<b>Auto Settings</b> Put the Lux potentiometer on "auto test". The settings are predefined: Lux = 400, time = 20 minutes,  : test mode for 2 minutes.  <b>Remote control settings EE807</b> (manual settings inhibited).	
Automatically switch on the light for a defined time.	<b>Installer settings</b>	
Test and validate the detection zone.	<b>Test mode</b> Move the potentiometer ① to "auto test". On this position, the remote control EE807 can be used.	



## Correct Disposal of This product (Waste Electrical & Electronic Equipment).

(Applicable in the European Union and other European countries with separate collection systems).

This marking shown on the product or its literature indicates that it should not be disposed with other household wastes at the end of its working life. To prevent possible harm to the environment or human health from uncontrolled waste disposal, please separate this from other types of wastes and recycle it responsibly to promote the sustainable reuse of material resources.

Household users should contact either the retailer where they purchased this product, or their local government office, for details of where and how they can take this item for environmentally safe recycling.

Business users should contact their supplier and check the terms and conditions of the purchase contract. This product should not be mixed with other commercial wastes of disposal.

## Usable throughout Europe and in Switzerland

Hager Controls hereby declares that the EE815 device complies with the essential requirements and other relevant provisions of Directive 2014/53/EU.

The CE declaration is available on the:  
[www.hagergroup.com](http://www.hagergroup.com)