

**FI** 4-kanavainen kellokytkin viikko-ohjelma ohjelmointiavaimella

**EG403E**

**Esittely**

- Tuote toimitetaan aika ja päiväys aseteltuna.
- Automaattinen kesä-/talviajan vaihto.
- Ohjelmointiavain
  - Pysyviin ohjelman ohituksiin
  - Ohjelman kopiointiin tai tallennukseen
- 300 ohjelma-askelta: päälle (ON), pois (OFF), pulssi  $\square$  tai  $\square\square$ .
- Pysyvät ohitukset päälle tai pois (☺ kiinteästi näkyvissä).
- Tilapäiset ohitukset päälle tai pois (☹ viikkuu).
- Ohitukset (tilapäinen, pysyvä tai viivästetty) kaukoaktivointi mahdollinen.
- Läsnaolon simulointi  $\square$ .
- Näppäimistön lukitustoiminto  $\square$  PIN-koodilla.
- Käyttötuntilaskuri joka lähdölle.
- Ohjelmoitavissa ilman syöttöjännitettä.
- Näyttö taustavalolla.

**Tuote-esittely**

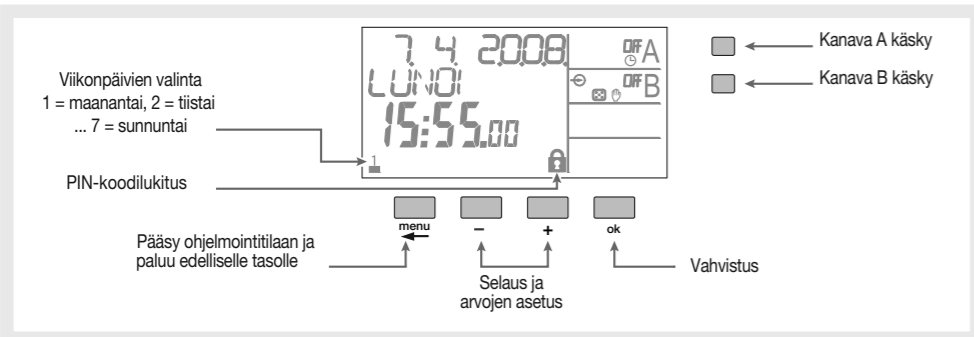

**Kytkenkäkaavio**

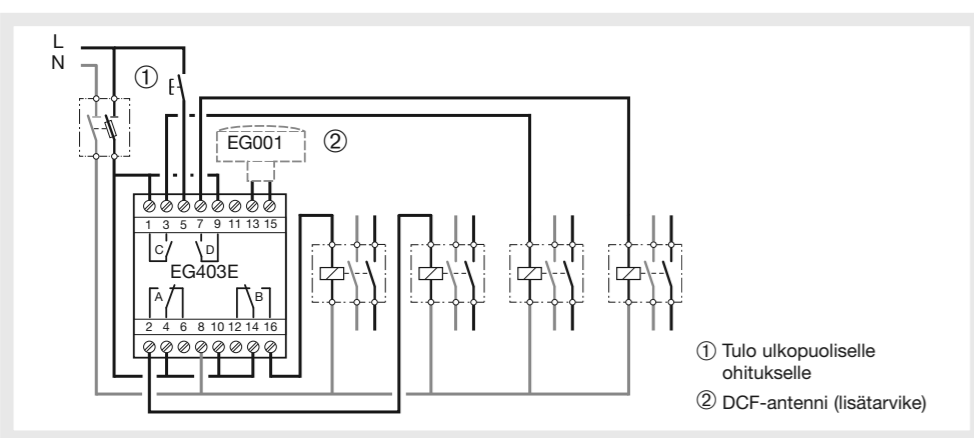

**Käyttöohje**

**Tekniset tiedot**

**Sähköiset ominaisuudet**

- Syöttöjännite: 230 V +10/-15%
- Taajuus: 50/60 Hz
- Tehonkulutus: < 2 VA
- Lähdöt: 2 vk + 2 s kosketinta
- Maks. kuorma: AC1  $\mu$  10A 250 V-
- Hehkulamppu: 1500 W
- Halogeenilamppu: 230 V 1500 W
- Komp. loisteputket //: (maks. 45  $\mu$ F) 400 W

- Ei komp. loisteputket, sarjakomp. loisteputket 1000 W
- Pienloistelamput: 400 W

- Minimikuorma AC1 100 mA 250 V-
- Galvaaninen erotus teho- lähteen ja lähtöjen välillä: < 4 kV

**Toiminnalliset ominaisuudet**

- Ohjelmointikapasiteetti: 300 askelta
- Minimi aika 2 askeleen välillä: 1 minuutti
- Käyntitarkkuus:  $\pm$  0,2 sek./ 24h
- Varakäynti: lithium-paristo, yhteensä 5 vuoden autonomia (rajoittamaton ohjelman varmennus)
- Tuote asetetaan valmiustilaan (näyttö sammuttu) 1 minuutti syötön katkaisun jälkeen, se palautuu auto-tilaan syötön palautuessa tai painettaessa mitä tahansa painiketta.
- Suojausaste: IP 20 / IK 04

**Ympäristö**

- Käyttölämpötila: -10 °C ... +50 °C
- Varastointilämpötila: -20 °C ... +70 °C

**Liitäntä QuickConnect-jousiliittimillä**

- Monisäikeinen: 0,75 ... 2,5 mm<sup>2</sup>
- Lanka: 0,75 ... 2,5 mm<sup>2</sup>

**Ensimmäinen käyttöönotto**

Käytettäessä ensimmäistä kertaa, on tehtävä seuraavat asetellut:

- valitse kieli
- valitse vuosi, kuukausi, päivä
- valitse tunnit ja minuutit
- valitse automaattinen kesä-/talviajan vaihto.

Paina painikkeita +/- näytön asettelussa. Paina ok vahvistaaksesi.

Kun asetellut on tehty, kello palaa automaattiseen tilaan.

**Uudelleenalustus**

Tuote voidaan alustaa uudelleen painamalla samanaikaisesti painikkeita menu, -, +, ok. Ohjelma säilytetään muistissa.

**Menu-valikko**

Paina menu-painiketta päästäksesi ohjelmointi-/asettelutilaan.

Kaikki ohjelmoinnista ja asettelusta perustuvat seuraavaan periaatteen:

- 1. rivi ja/tai 2. rivi näytöllä kertovat valitun asettelun,
- painikkeet +/- mahdollistavat valikkojen ja asettelujen selauksen,
- ok-painike mahdollistaa vahvistuksen.

menu-painikkeen painallus mahdollistaa pääsyn seuraaviin asetteluihin:

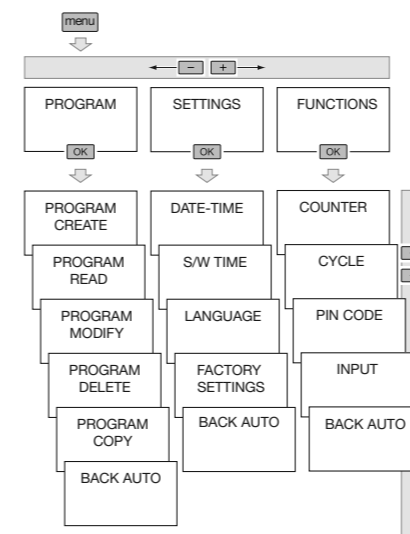

menu-painikkeen painallus mahdollistaa aina paluun edelliselle valintatasolle.

**PROGRAM (Ohjelmointi) prog**

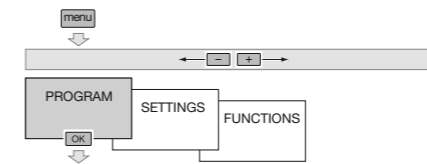

**PROGRAM CREATE (Ohjelman luonti)**

Perus viikko-ohjelman luonti:

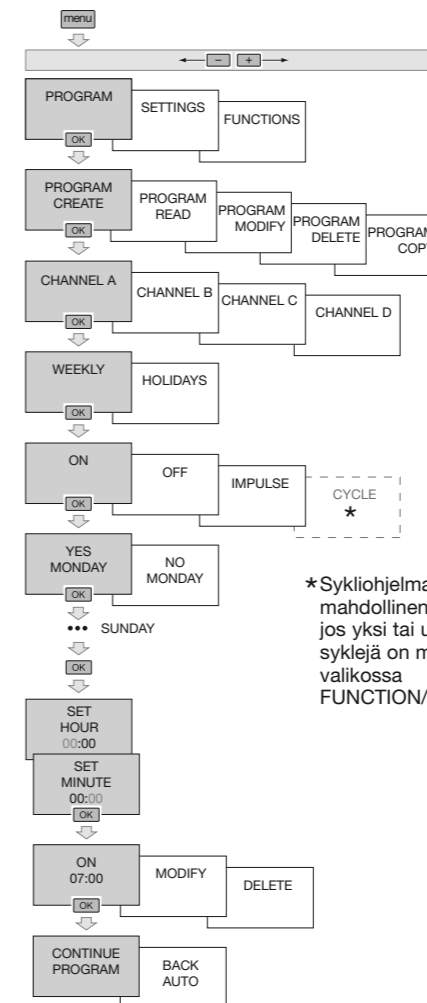

\*Sykliohjelma on mahdollinen vain jos yksi tai useampia syklejä on määritetty valikossa FUNCTION/CYCLE.

**Lomaohjelman luominen**

Tämä ohjelma mahdollistaa kiinteän päälle tai pois (ON tai OFF) ohjauksen päiväyksien välille. Tällä ohjelmalla on korkein prioriteetti.

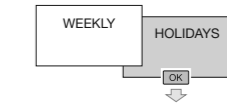

**Lomaohjelman määrittäminen**

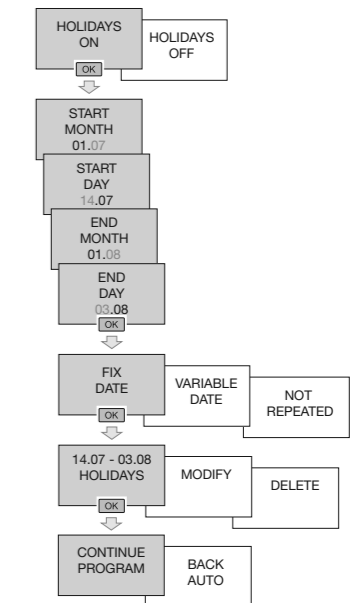

Valitse:

- Kiinteät päivät (FIX DATE): jos ohjelma pitää toistaa joka vuosi samoina päivinä.
- Vaihtuva päivä (VARIABLE DATE  $\leftrightarrow$ ): jos päivät pitää laskea uudelleen joka vuosi päiväyksen mukaan esim. pääsiäinen
- Ei toisteta (NOT REPEATED): jos ohjelma pitää toistaa vain kerran.

Vahvista painamalla ok.

**PROGRAM READ (Ohjelman luku)**

Ohjelman visualisointi  
Tallennetun ohjelman askelten tarkistus ilman riskiä muutoksista tai poistosta.

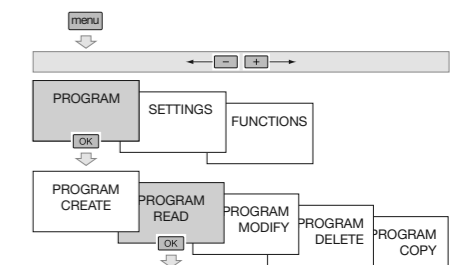

Vapaiden ohjelma-askelten määrä näytetään näytöllä. Paina ok vahvistaaksesi. Painikkeet + ja - mahdollistavat ohjelma-askelten selauksen. Visualisoinnin lopussa, paina ok.

## PROGRAMME MODIFY (Ohjelman muutos)

Yhden tai usean ohjelma-askeleen muutos.

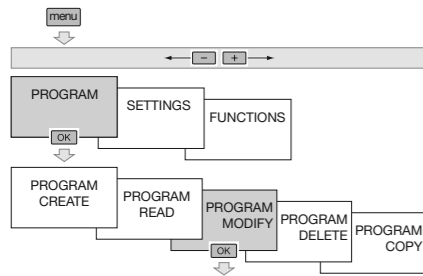

Vapaiden ohjelma-askeleen määrä näytetään näytöllä. Paina **ok** vahvistaaksesi. Painikkeet **+** ja **-** mahdollistavat ohjelma-askeleen selauksen. Painike **ok** mahdollistaa muutettavien ohjelma-askeleen valinnan.

## PROGRAMME DELETE (Ohjelman poisto)

DELETE-valikon avulla voidaan poistaa:  
- Kaikki kellon ohjelmat.  
- Kaikki ohjelmat yksittäiseltä kanavalta.  
- Ohjelma-askeleen.

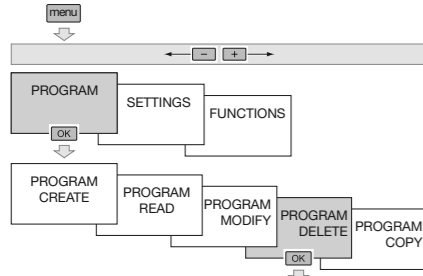

Kaikki poistot pitää vahvistaa painamalla **ok**-painiketta.

## PROGRAMME COPY (Ohjelman kopiointi)

Kopiointitoiminto mahdollistaa ohjelman kopioinnin kanavalta toiselle.

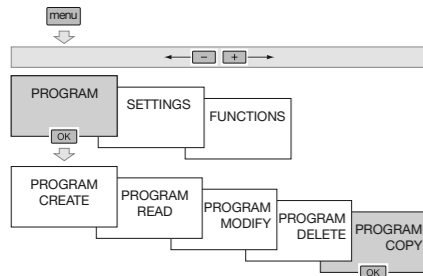

Valitse kanava josta ohjelma halutaan kopioida. Valitse **+**, **-** sitten **ok** kopioitava ohjelma: viikko (WEEKLY), loma (HOLIDAY). Valitse kanava johon kopioitava ohjelma liitetään. Vahvista painamalla **ok**. Valitse CONTINUE, jos haluat kopioida lisää ohjelmia. Valitse BACK AUTO palataksesi auto-tilaan.

## SETTINGS (Asetukset)

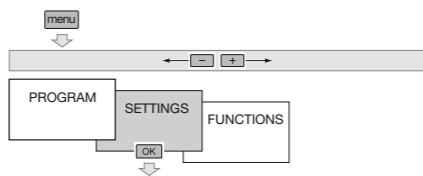

SETTINGS-valikko mahdollistaa seuraavien asetusten muutokset:

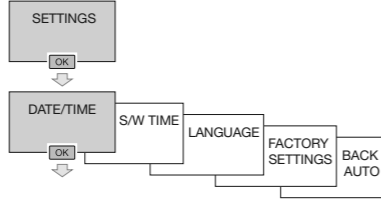

## DATE/TIME (Päiväys/aika)

Päiväyksen ja ajan asettelu

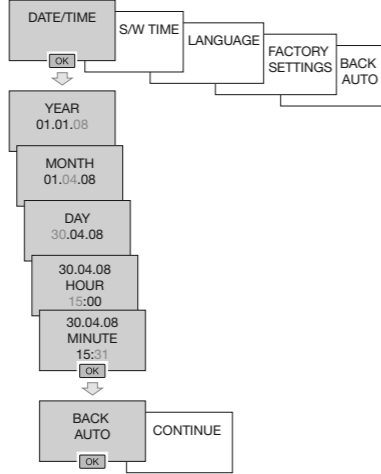

Paina **ok** palataksesi auto-tilaan. Muille asetuksille (automaattinen kesä-/talviajan vaihto, kieli, nollaus), paina **+** ja valitse CONTINUE.

## SUMMER/WINTER (Kesä/Talvi)

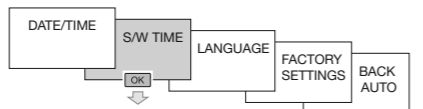

Valitse halutun kesä-/talviajan vaihtotapa ja vahvista painamalla **ok**.

Vaihtoehdot tyyppi:

Tyyppi	Kesäajan alku	Talviajan alku	Sovelluksen alue
EURO* KESÄ/TALVI	Maaliskuun viimeinen sunnuntai	Lokakuun viimeinen sunnuntai	Euroopan unioni
USA KESÄ/ TALVI	Maaliskuun toinen sunnuntai	Marraskuun ensimmäinen sunnuntai	Pohjois-Amerikka
AUSTRALIA KESÄ/TALVI	Lokakuun viimeinen sunnuntai	Maaliskuun viimeinen sunnuntai	Australia
USER (käyttäjä) KESÄ/TALVI	Päivä vapaasti ohjelmoitavissa	Päivä vapaasti ohjelmoitavissa	
NO (ilman) KESÄ/TALVI	Ei muutosta	Ei muutosta	

\* oletustyyppi

Kun tyyppi USER valittu: Määritä kuukausi, sitten kesäajan muutosviikko. Määritä kuukausi, sitten talviajan muutosviikko. Muutos tehdään aina sunnuntaina klo 2.00 ja 3.00 välillä.

## LANGUAGE (Kieli)

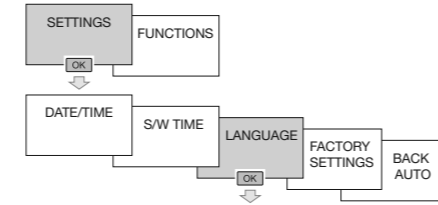

Valitse haluttu kieli seuraavien joukosta: FRANÇAIS, DEUTSCH, ENGLISH, NEDERLANDS, PORTUGUES, ESPANOL, ITALIANA. Vahvista valinta painamalla **ok**.

## FACTORY SETTINGS (Tehdasasetukset)

Nolla perusasetuksiin  
Tuotteen nollaus tehdasasetuksiin, eli tuotteesta poistetaan kaikki ohjelmat kuten myös tehdyt asetukset:

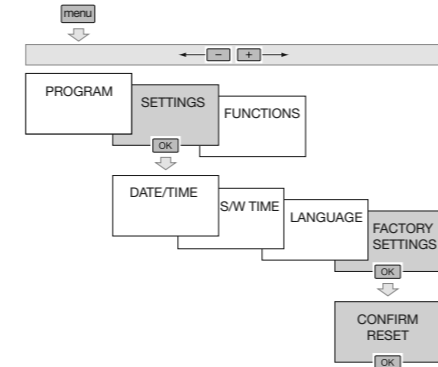

Vahvista täydellinen nollaus painamalla **ok**. Täydellisen nollauksen jälkeen on edettävä, kuten ensimmäisessä käyttöönottosessa pitää tehdä seuraavat asetellut:  
- Kieli.  
- Päiväyksen ja ajan valinta  
- Automaattinen kesä-/talviajan vaihto.

## FONCTIONS

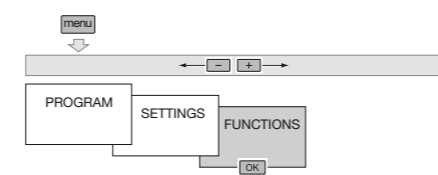

FONCTIONS-valikko mahdollistaa pääsyn seuraaviin toimintoihin ja tietoihin:

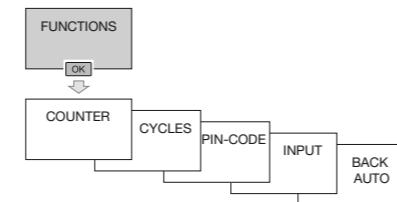

## COUNTER (Laskuri)

"COUNTER" -valikko mahdollistaa käyttötuntien (päällä (ON)-tila) näytön jokaiselle kanavalle erikseen, kuten myös kytkentätilojen muutokset käyttöönoton jälkeen.

Laskuri mahdollistaa kellon käyttöajan näytön (tuote kytkettynä verkkosyöttöön).

Laskuria ei voida nollata (ei myöskään nollattaessa tehdasasetuksiin).

Paina **menu**-painiketta.

Valitse FUNCTIONS -valikko ja sitten COUNTER käyttämällä painikkeita **+** ja **-**.

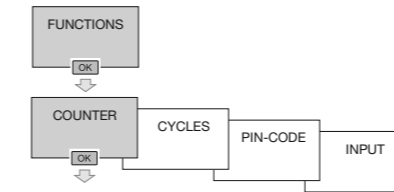

Ensimmäinen rivi näyttää lähdön käyttötuntien määrän. Toinen rivi näyttää kytkentöjen muutokset (päällä (ON) sitten pois (OFF)) jotka tehty lähdölle. Painikkeet **+** tai **-** mahdollistavat eri näyttöjen valinnan. Paina **ok**-painiketta poistuaksesi tästä valikosta.

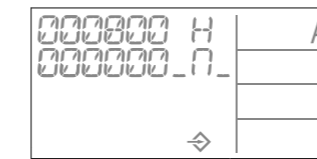

## CYCLE (Jakso)

Ennen jakso-ohjelman luomista pitää toiminta-jakso(t) olla määritelty. Jakso määritellään x h, x min, x sek päälle (ON) sitten x h, x min, x sek pois (OFF).

Tämä valikko mahdollistaa maks. neljän eri jakson määrittämisen, muutoksen tai deaktivoimisen.

Ohjelma-askeleen luonnin aikana, aktiiviset jaksot näkyvät lähdön tilavalintaan.

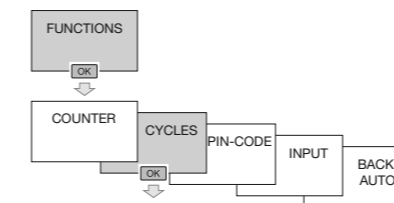

Jakson luonti tai muutos:

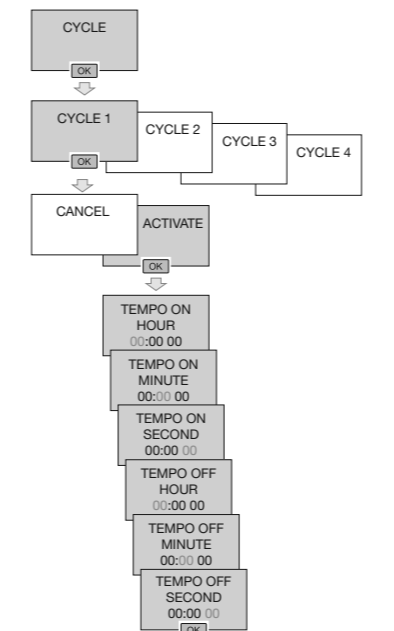

Jakson deaktivointi:

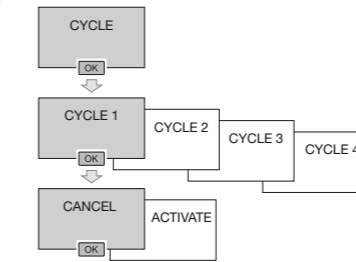

Jakson deaktivointi deaktivoi myös kaikki siihen liittyvät ohjelma-askeleet.

## PIN-CODE

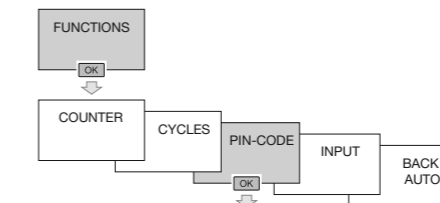

Valikko PIN CODE mahdollistaa kellon näppäimistön lukituksen.

Kun PIN-koodi on aktivoitu:

Symboli **🔒** vilkkuu toiminnon aktivoimisen näyttämiseksi. Mikäli tuotteella ei tehdä mitään 1 minuutin kuluessa, näppäimistö lukkiutuu.

Symboli **🔒** näyttää että näppäimistö on lukittu. Näppäimistön aktivoimiseksi on syötettävä PIN-koodi.

## Näppäimistön lukituksen aktivointi PIN-koodilla (tai PIN-koodin muutos)

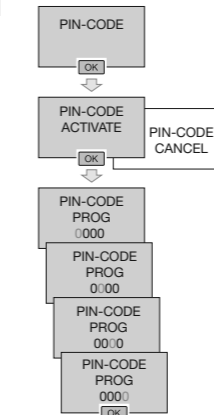

Valitse ACTIVATE + tai - painikkeella. Vahvista painamalla **ok**.

Muuta PIN-koodin neljää numeroa painikkeilla **+** tai **-**. Vahvista painamalla **ok**.

## Näppäimistön lukituksen vapautus PIN-koodilla

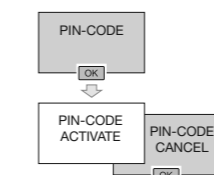

## INPUT (Tulo)

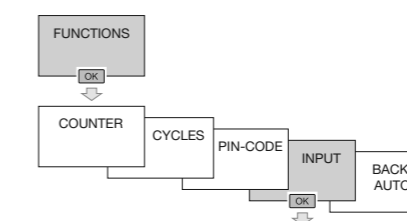

## Ohitustulo

Tämän valikon avulla voidaan määrittää:

- Tuote joka ohjaa tuloa (painike tai kytkin)
- Aktivoitava toiminto:
  - Lähtökoskettimen tilan muutos.
  - Päällä (ON)-kytkentä säädettävällä poiskytkentäviiveellä.
  - Pysyvästi pois (OFF).

- Pysyvästi päällä (ON).
- Satunnaistointiminto.

• Kanava (tai kanavat) joihin ohituskäyttötulo vaikuttaa.

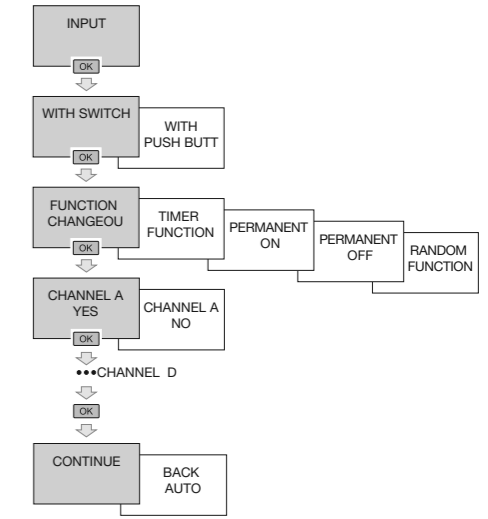

Automaattinen tila, symboli **🔒** näyttää ohituskäyttö jota ohjataan ohjaustulolla, on aktivoitu.

## Avain

Heti kun avain on syötetty kellokytkimeen PROG KEY ilmestyy näytölle. Kaksi erilaista käyttötapaa:

### A. Pysyvä ohituskäyttö

Syötä avain kellokytkimeen. 10 sekunnin jälkeen avaimella oleva ohjelma otetaan käyttöön ilman että kellokytkimellä olevaa ohjelmaa poistetaan. Heti kun avain poistetaan kellokytkimellä oleva ohjelma otetaan takaisin käyttöön.

### B. Kopiointi / Tallennus

Avain mahdollistaa kellokytkimellä olevan ohjelman tallennuksen. Voit myös kopioida avaimen ohjelman kellon.

1. Syötä avain, PROG KEY ilmestyy näytölle. Paina **ok**.
2. Käyttämällä painiketta **+** tai **-**, valitse: **save on key**: tallentaaksesi ohjelman tuotteesta avaimelle. **Record in clock**: avaimen ohjelman lataamiseksi kellokytkimeen. **apply key prog**: avaimen ohjelman suorittamiseksi ilman että kellokytkimen ohjelma poistetaan. **Key readout**: avaimella olevan ohjelman tarkastamiseksi.
3. Vahvista valinta painamalla **ok**.

Näytölle voi tulla näkyviin virheilmoitus: Tarkista avaimen tyyppi.

Virheilmoitus jää näytölle niin pitkäksi aikaa kuin avain on syötettynä, mutta kellokytkimen ohjelma on se joka on käytössä.

## Ohitukset Satunnaistointiminto

Perättäiset painallukset kanavan ohjauspainikkeesta. Jos lähdön tila **ON**:

1. painallus: hetkellinen ohitus **Off** ja **🔒** vilkkuu. Paluu auto-tilaan tapahtuu seuraavan ohjelma-askeleen jälkeen.
2. painallus: pysyvä ohitus, **Off** ja **🔒** näkyvät kiinteästi. Tämä ohitus pitää peruuttaa manuaalisesti.
3. painallus: pysyvä ohitus, **On** ja **🔒** näkyvät kiinteästi. Tämä ohitus pitää peruuttaa manuaalisesti.
4. painallus: satunnaistointiminto. Läsnaolon simulointiin, **🔒** kuten myös lähdön tila näytetään. Toiminto pitää peruuttaa manuaalisesti. Tässä tapauksessa ohjelma-askeleet porrastetaan toimimaan epäsäännöllisesti välillä  $\pm 59$  min.
5. painallus: paluu auto-tilaan. Lähdön tila kuten myös **🔒** symboli näytetään.