

# Vakiokaapit univers

Kun tarvitset projektiisi tilavia kotelointeja, voit hyödyntää univers-vakiokaappeja, joissa on parhaimmillaan 336 moduulia tilaa kiinteistöautomaation laitteille. Siksi ne soveltuvatkin erinomaisesti liiketilojen ja julkisen sektorin rakennuksien jakokeskusasennuksiin. Vakioitujen kaappiratkaisujen ohella, voit valita käyttöösi vapaasti kalustettavat tyhjät kaapit ja kalustaa ne projektikohtaisesti tarpeen mukaan.



---

Vakiokaapit pinta PE/N-liittimillä, IP44	122
Vakiokaapit pinta PE/N-liittimillä, IP44, tarvikkeet	124
Vakiokaapit pinta riviliittimille, IP44	125
Vakiokaapit pinta IP44, lisätarvikkeet	126
Vakiokaapit uppo, IP30	137
Vakiokaapit uppo IP30, lisätarvikkeet	139
Tekniset tiedot	142

---

- testattu ja sertifioitu VDE mukaisesti
- laitteille 125 A asti
- pinta-, uppo- tai osittain upotettu asennus

- täydellinen kotelo varustettuna ovella, asennuskiskoilla ja kosketussuojilla
- QuickConnect -jousiliittimillä
- kaapeloinnin läpivientiläpat sekä ylä- että alapäässä
- Väri: RAL 9010 (puhtaanvalkoinen)
- Normit: VDE 0660 osa 600/3



FWB31S

### Vakiokaapit IP44, korkeus 500 mm

#### Ominaisuudet:

- jokaisessa kentässä 35x7,5 mm kiskot, etäisyys 125 mm
- 2 x 18 PE/N -liittimet per kenttä

Korkeus	Leveys	Syvyys	Kenttiä	Mod.	Pakk.	Snro	Tyyppi
500 mm	300 mm	161 mm	1	36	1	34 257 17	<b>FWB31S</b>
500 mm	550 mm	161 mm	2	72	1	34 257 18	<b>FWB32S</b>
500 mm	800 mm	161 mm	3	108	1	34 257 19	<b>FWB33S</b>
500 mm	1050 mm	161 mm	4	144	1	34 257 20	<b>FWB34S</b>



FWB42S

### Vakiokaapit IP44, korkeus 650 mm

#### Ominaisuudet:

- jokaisessa kentässä 35x7,5 mm kiskot, etäisyys 125 mm
- 2 x 22 PE/N -liittimet per kenttä

Korkeus	Leveys	Syvyys	Kenttiä	Mod.	Pakk.	Snro	Tyyppi
650 mm	300 mm	161 mm	1	48	1	34 257 21	<b>FWB41S</b>
650 mm	550 mm	161 mm	2	96	1	34 257 22	<b>FWB42S</b>
650 mm	800 mm	161 mm	3	144	1	34 257 23	<b>FWB43S</b>
650 mm	1050 mm	161 mm	4	192	1	34 257 24	<b>FWB44S</b>



FWB53S

### Vakiokaapit IP44, korkeus 800 mm

#### Ominaisuudet:

- jokaisessa kentässä 35x7,5 mm kiskot, etäisyys 125 mm
- 2 x 22 PE/N -liittimet per kenttä

Korkeus	Leveys	Syvyys	Kenttiä	Mod.	Pakk.	Snro	Tyyppi
800 mm	300 mm	161 mm	1	60	1	34 257 25	<b>FWB51S</b>
800 mm	550 mm	161 mm	2	120	1	34 257 26	<b>FWB52S</b>
800 mm	800 mm	161 mm	3	180	1	34 257 27	<b>FWB53S</b>
800 mm	1050 mm	161 mm	4	240	1	34 257 28	<b>FWB54S</b>



FWB63S

### Vakiokaapit IP44, korkeus 950 mm

#### Ominaisuudet:

- jokaisessa kentässä 35x7,5 mm kiskot, etäisyys 125 mm
- 2 x 22 PE/N -liittimet per kenttä

Korkeus	Leveys	Syvyys	Kenttiä	Mod.	Pakk.	Snro	Tyyppi
950 mm	300 mm	161 mm	1	72	1	34 257 29	<b>FWB61S</b>
950 mm	550 mm	161 mm	2	144	1	34 257 30	<b>FWB62S</b>
950 mm	800 mm	161 mm	3	216	1	34 257 35	<b>FWB63S</b>
950 mm	1050 mm	161 mm	4	288	1	34 257 36	<b>FWB64S</b>

**Vakiokaapit IP44, korkeus 1100 mm**

**Ominaisuudet:**

- jokaisessa kentässä 35x7,5 mm kiskot, etäisyys 125 mm
- 2 x 22 PE/N -liittimet per kenttä

Korkeus	Leveys	Syvyys	Kenttiä	Mod.	Pakk.	Snro	Tyyppi
1100 mm	300 mm	161 mm	1	84	1	34 257 37	<b>FWB71S</b>
1100 mm	550 mm	161 mm	2	168	1	34 257 38	<b>FWB72S</b>
1100 mm	800 mm	161 mm	3	252	1	34 257 39	<b>FWB73S</b>
1100 mm	1050 mm	161 mm	4	336	1	34 257 40	<b>FWB74S</b>



FWB71S



UZ30F1

**Erotuslevyt, pysty**

Tuote	Pakk.	Snro	Tyyppi
Erotuslevy, pysty, vakiokaapeille FWB, 500mm	1	34 257 45	<b>UZ30F1</b>
Erotuslevy, pysty, vakiokaapeille FWB, 650mm	1	34 257 46	<b>UZ40F1</b>
Erotuslevy, pysty, vakiokaapeille FWB, 800mm	1	34 257 47	<b>UZ50F1</b>
Erotuslevy, pysty, vakiokaapeille FWB, 950mm	1	34 257 48	<b>UZ60F1</b>
Erotuslevy, pysty, vakiokaapeille FWB, 1100mm	1	34 257 49	<b>UZ70F1</b>



UZ01F1

**Erotuslevyt, vaaka****Ominaisuudet:**

- yhdelle kenttäleveydelle
- vaakakiinnitys kenttään

Tuote	Pakk.	Snro	Tyyppi
Erotuslevy, vaaka, vakiokaapeille FWB	1	34 257 50	<b>UZ01F1</b>



U84T

**Eristyspala****Ominaisuudet:**

- tukirautojen erottamiseksi kiskoprofiilista 7,5 mm

Tuote	Pakk.	Snro	Tyyppi
Eristyspala ruuveilla, pakkaus = 2 kpl	1	34 257 57	<b>U84T</b>

**Vakiokotelot IP44, yläosa umpinaisella kosketussuojalla korkeus 800 mm**

**Ominaisuudet:**

- DIN-kisko 35 x 15 mm, kiskojen väli 150 mm
- tilavaraus riviliittimille

Korkeus	Leveys	Syvyys	Kenttiä	Mod.	Pakk.	Snro	Tyyppi
800 mm	550 mm	161 mm	2	72	1	34 257 60	<b>FWB52N</b>
800 mm	800 mm	161 mm	3	108	1	34 257 65	<b>FWB53N</b>



FWB52N

**Vakiokotelot IP44, yläosa umpinaisella kosketussuojalla korkeus 950 mm**

**Ominaisuudet:**

- DIN-kisko 35 x 15 mm, kiskojen väli 150 mm
- tilavaraus riviliittimille

Korkeus	Leveys	Syvyys	Kenttiä	Mod.	Pakk.	Snro	Tyyppi
950 mm	550 mm	161 mm	2	96	1	34 257 66	<b>FWB62N</b>
950 mm	800 mm	161 mm	3	144	1	34 257 67	<b>FWB63N</b>
950 mm	1050 mm	161 mm	4	192	1	34 257 74	<b>FWB64N</b>



FWB63N

Vakiokaapit

**Vakiokotelot IP44, yläosa umpinaisella kosketussuojalla korkeus 1100 mm**

**Ominaisuudet:**

- DIN-kisko 35 x 15 mm, kiskojen väli 150 mm
- tilavaraus riviliittimille

Korkeus	Leveys	Syvyys	Kenttiä	Mod.	Pakk.	Snro	Tyyppi
1100 mm	550 mm	161 mm	2	120	1	34 257 77	<b>FWB72N</b>
1100 mm	800 mm	161 mm	3	180	1	34 257 80	<b>FWB73N</b>
1100 mm	1050 mm	161 mm	4	240	1	34 257 82	<b>FWB74N</b>



FWB72N



UZ00A4

#### Kiinnitystallan alaosa, 2-osainen

##### Ominaisuudet:

- ruuvi kiinnitys pystysuuntaisiin tukirautoihin
- kiinnitystallan yläosan kiinnitykseen

Tuote	Pakk.	Snro	Tyyppi
Kiinnitystalla alaosa 2-os. universN, ruuvik.	1	34 259 98	<b>UZ00A4</b>



UZ01A2

#### Kiinnitystallan yläosa matala

##### Ominaisuudet:

- varaosa
- 1 kpl

Tuote	Pakk.	Snro	Tyyppi
Kiinnitystalla yläosa, universN, matala	1	34 259 99	<b>UZ01A2</b>



UZ25V2

#### Kaapelipidike, pieni

##### Ominaisuudet:

- muovinen johtopidike johtimien sidontaan
- vaaka-asennus adapterilla UZ01V1 tai DIN-kiskon kääntöpuolelle
- pystyasennus kiinnityssiteellä tai DIN-kiskoon
- turvaklipsi ja takasulkutila johtimien putoamisen estämiseksi
- voidaan asentaa johtokanavan kansi
- asennettavissa vakiokaappeihin
- 1 pakkaus = 20 kappaletta

Tuote	Pakk.	Snro	Tyyppi
Kaapelipidike universN 20 kpl	1	34 257 84	<b>UZ25V2</b>



UZ01V1

#### Kiinnitysadapteri kaapelipidikkeelle

##### Ominaisuudet:

- UZ01V1 DIN-kiskolle 35 x 15 x 18 mm, kiskoväli 150 mm
- UZ01V2 DIN-kiskolle 35 x 7,5 x 18 mm, kiskoväli 125 mm

Tuote	Pakk.	Snro	Tyyppi
Adapteri 2-os. universN 20 kpl	1	34 259 65	<b>UZ01V1</b>
Adapteri 1-os. universN 20 kpl	1	34 257 86	<b>UZ01V2</b>



UZ04A1

#### Kiinnitysjalusta, 2-osainen

Tuote	Pakk.	Snro	Tyyppi
Kiinnitystalla 2-os. universZ, ruuvik.	1	34 265 01	<b>UZ04A1</b>

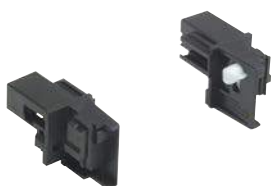

UZ03A1

#### Kiinnitystalla alaosa

##### Ominaisuudet:

- varaosa
- 1 x vasen ja 1 x oikea

Tuote	Pakk.	Snro	Tyyppi
Kiinnitystallan pohjaosa universZ, salvalla	1	34 266 09	<b>UZ03A1</b>

**Kansi umpi, riviliitintilalle, korkeus 150 mm**

**Ominaisuudet:**

- DIN-kiskojen etäisyys 150 mm

Tuote	Korkeus	Leveys	Pakk.	Snro	Tyyppi
Kosketussuojakansi,universN	150 mm	250 mm	1	34 259 13	<b>US11A1</b>
Kosketussuojakansi,universN	150 mm	500 mm	1	34 259 17	<b>US12A1</b>
Kosketussuojakansi,universN	150 mm	750 mm	1	34 259 19	<b>US13A1</b>



US11A1

**Kansi umpi, riviliitintilalle, korkeus 300 mm**

**Ominaisuudet:**

- DIN-kiskojen etäisyys 150 mm

Tuote	Korkeus	Leveys	Pakk.	Snro	Tyyppi
Kosketussuojakansi,universN	300 mm	250 mm	1	34 259 24	<b>US21A1</b>
Kosketussuojakansi,universN	300 mm	500 mm	1	34 259 29	<b>US22A1</b>
Kosketussuojakansi,universN	300 mm	750 mm	1	34 259 40	<b>US23A1</b>



US21A1

**Kansi aukotettu, moduulikojetilalle, korkeus 150 mm**

**Ominaisuudet:**

- DIN-kiskojen etäisyys 150 mm

Tuote	Korkeus	Leveys	Pakk.	Snro	Tyyppi
Kosketussuojakansi,universN	150 mm	250 mm	1	34 259 14	<b>US11A2</b>
Kosketussuojakansi,universN	150 mm	500 mm	1	34 259 18	<b>US12A2</b>
Kosketussuojakansi,universN	150 mm	750 mm	1	34 259 20	<b>US13A2</b>



US11A2

**Kansi aukotettu, moduulikojetilalle, korkeus 300 mm**

**Ominaisuudet:**

- DIN-kiskojen etäisyys 150 mm

Tuote	Korkeus	Leveys	Pakk.	Snro	Tyyppi
Kosketussuojakansi, universN	300 mm	250 mm	1	34 259 26	<b>US21A2</b>
Kosketussuojakansi, universN	300 mm	500 mm	1	34 259 34	<b>US22A2</b>
Kosketussuojakansi, universN	300 mm	750 mm	1	34 259 42	<b>US23A2</b>



US21A2

**Kansi aukotettu, moduulikojetilalle, korkeus 450 mm**

**Ominaisuudet:**

- DIN-kiskojen etäisyys 150 mm

Tuote	Korkeus	Leveys	Pakk.	Snro	Tyyppi
Kosketussuojakansi, universN	450 mm	250 mm	1	34 259 43	<b>US31A2</b>
Kosketussuojakansi, universN	450 mm	500 mm	1	34 259 44	<b>US32A2</b>
Kosketussuojakansi, universN	450 mm	750 mm	1	34 259 45	<b>US33A2</b>



US31A2





US41A2

**Kansi aukotettu, moduulikojetilalle, korkeus 600 mm**

**Ominaisuudet:**

- DIN-kiskojen etäisyys 150 mm

Tuote	Korkeus	Leveys	Pakk.	Snro	Tyyppi
Kosketussuojakansi, universN	600 mm	250 mm	1	34 259 46	<b>US41A2</b>
Kosketussuojakansi, universN	600 mm	500 mm	1	34 259 47	<b>US42A2</b>



US21D1

**Kansi NH00-erottimelle, korkeus 300 mm**

**Ominaisuudet:**

- DIN-kiskolle  
- DIN-kiskojen etäisyys 150 mm  
- US21D1 2:lle NH00-erottimelle  
- US22D1 4:lle NH00-erottimelle

Tuote	Korkeus	Leveys	Pakk.	Snro	Tyyppi
Kosketussuojakansi, universN	300 mm	250 mm	1	34 259 28	<b>US21D1</b>
Kosketussuojakansi, universN	300 mm	500 mm	1	34 259 39	<b>US22D1</b>



UZ00Z2

**Eristyskappale**

**Ominaisuudet:**

- DIN-kiskolle 35 x 15 x 1,5 mm  
- UZ01Z2: vaaka- ja pystysuuntaisesti läpimenevien kiskoprofiilien ja tukirautojen väliin  
- UZ00Z2: DIN-kiskolle kiinnitysruuveilla

Tuote	Korkeus	Leveys	Pakk.	Snro	Tyyppi
Eristyskappale, universN, 2 kpl	40 mm	65 mm	1	34 259 61	<b>UZ00Z2</b>
Eristyskappale, universN	35 mm	160 mm	1	34 259 66	<b>UZ01Z2</b>



UZ100

**Metallilevyruuvi**

**Ominaisuudet:**

- ± 4,2 x 9,5 mm

Tuote	Pakk.	Snro	Tyyppi
Ruuvipakkaus universN, 4,2 x 9,5 100 kpl	1	34 259 70	<b>UZ100</b>

**Upotuskehukset uppoasennukseen, korkeus 500 mm**

**Ominaisuudet:**

- säätövara maks. 58 mm
- tiiveysluokalle IP54 pitää lukot ja kiinnitystangot vaihtaa (IP44)
- käytettäessä kiskoprofiilien IP54-kotelon varaosana, sen tiiveysluokka alentuu IP30 tasoon (uppoasennukseen riittävä DIN VDE 0660-600 mukaan)

Tuote	Pakk.	Snro	Tyyppi
Upotusk., Univ.Z, 1 kenttä, 500 x 300	1	34 258 00	<b>FZ011B</b>
Upotusk., Univ.Z, 2 kenttää, 500 x 550	1	34 258 02	<b>FZ012B</b>
Upotusk., Univ.Z, 3 kenttää, 500 x 800	1	34 258 03	<b>FZ013B</b>
Upotusk., Univ.Z, 4 kenttää, 500 x 1050	1	34 258 06	<b>FZ014B</b>

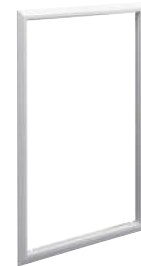

FZ012B

**Upotuskehukset uppoasennukseen, korkeus 650 mm**

**Ominaisuudet:**

- säätövara maks. 58 mm
- tiiveysluokalle IP54 pitää lukot ja kiinnitystangot vaihtaa (IP44)
- käytettäessä kiskoprofiilien IP54-kotelon varaosana, sen tiiveysluokka alentuu IP30 tasoon (uppoasennukseen riittävä DIN VDE 0660-600 mukaan)

Tuote	Pakk.	Snro	Tyyppi
Upotusk., Univ.Z, 1 kenttä, 650 x 300	1	34 258 07	<b>FZ021B</b>
Upotusk., Univ.Z, 2 kenttää, 650 x 550	1	34 258 08	<b>FZ022B</b>
Upotusk., Univ.Z, 3 kenttää, 650 x 800	1	34 258 10	<b>FZ023B</b>
Upotusk., Univ.Z, 4 kenttää, 650 x 1050	1	34 258 14	<b>FZ024B</b>

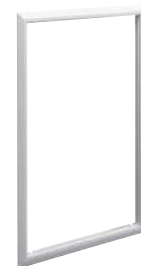

FZ022B

**Upotuskehukset uppoasennukseen, korkeus 800 mm**

**Ominaisuudet:**

- säätövara maks. 58 mm
- tiiveysluokalle IP54 pitää lukot ja kiinnitystangot vaihtaa (IP44)
- käytettäessä kiskoprofiilien IP54-kotelon varaosana, sen tiiveysluokka alentuu IP30 tasoon (uppoasennukseen riittävä DIN VDE 0660-600 mukaan)

Tuote	Pakk.	Snro	Tyyppi
Upotusk., Univ.Z, 1 kenttä, 800 x 300	1	34 258 16	<b>FZ11B</b>
Upotusk., Univ.Z, 2 kenttää, 800 x 550	1	34 258 17	<b>FZ12B</b>
Upotusk., Univ.Z, 3 kenttää, 800 x 800	1	34 258 21	<b>FZ13B</b>
Upotusk., Univ.Z, 4 kenttää, 800 x 1050	1	34 258 22	<b>FZ14B</b>



FZ12B

**Upotuskehukset uppoasennukseen, korkeus 950 mm**

**Ominaisuudet:**

- säätövara maks. 58 mm
- tiiveysluokalle IP54 pitää lukot ja kiinnitystangot vaihtaa (IP44)
- käytettäessä kiskoprofiilien IP54-kotelon varaosana, sen tiiveysluokka alentuu IP30 tasoon (uppoasennukseen riittävä DIN VDE 0660-600 mukaan)

Tuote	Pakk.	Snro	Tyyppi
Upotusk., Univ.Z, 1 kenttä, 950 x 300	1	34 258 23	<b>FZ21B</b>
Upotusk., Univ.Z, 2 kenttää, 950 x 550	1	34 258 24	<b>FZ22B</b>
Upotusk., Univ.Z, 3 kenttää, 950 x 800	1	34 258 25	<b>FZ23B</b>
Upotusk., Univ.Z, 4 kenttää, 950 x 1050	1	34 258 27	<b>FZ24B</b>



FZ22B



FZ32B

### Uputuskehys uppoasennukseen, korkeus 1100 mm

#### Ominaisuudet:

- säätövara maks. 58 mm
- tiiveysluokalle IP54 pitää lukot ja kiinnitystangot vaihtaa (IP44)
- käytettäessä kiskoprofiilien IP54-kotelon varaosana, sen tiiveysluokka alentuu IP30 tasoon (uppoasennukseen riittävä DIN VDE 0660-600 mukaan)

Tuote	Pakk.	Snro	Tyyppi
Uputusk., Univ.Z, 1 kenttä, 1100 x 300	1	34 266 10	<b>FZ31B</b>
Uputusk., Univ.Z, 2 kenttää, 1100 x 550	1	34 266 11	<b>FZ32B</b>
Uputusk., Univ.Z, 3 kenttää, 1100 x 800	1	34 266 12	<b>FZ33B</b>
Uputusk., Univ.Z, 4 kenttää, 1100 x 1050	1	34 266 13	<b>FZ34B</b>



FZ003N

### Varaosaovet, vasen

Tuote	Pakk.	Snro	Tyyppi
Ovi, vasen kot. K: 500 x L: 800 mm	1	34 266 14	<b>FZ003N</b>
Ovi, vasen kot. K: 500 x L: 1050 mm	1	34 266 15	<b>FZ004N</b>
Ovi, vasen kot. K: 650 x L: 800 mm	1	34 266 16	<b>FZ007N</b>
Ovi, vasen kot. K: 650 x L: 1050 mm	1	34 266 17	<b>FZ008N</b>
Ovi, vasen kot. K: 800 x L: 800 mm	1	34 266 19	<b>FZ011N</b>
Ovi, vasen kot. K: 800 x L: 1050 mm	1	34 266 20	<b>FZ012N</b>
Ovi, vasen kot. K: 950 x L: 800 mm	1	34 266 21	<b>FZ015N</b>
Ovi, vasen kot. K: 950 x L: 1050 mm	1	34 266 22	<b>FZ016N</b>
Ovi, vasen kot. K: 1100 x L: 800 mm	1	34 266 23	<b>FZ023N</b>
Ovi, vasen kot. K: 1100 x L: 1050 mm	1	34 266 24	<b>FZ024N</b>



FZ001N

### Varaosaovet, oikea tappilukituksella

Tuote	Pakk.	Snro	Tyyppi
Ovi, oikea kot. K: 500 x L: 300 mm	1	34 266 25	<b>FZ001N</b>
Ovi, oikea kot. K: 500 x L: 550 mm	1	34 266 26	<b>FZ002N</b>
Ovi, oikea kot. K: 650 x L: 300 mm	1	34 266 27	<b>FZ005N</b>
Ovi, oikea kot. K: 650 x L: 550 mm	1	34 266 28	<b>FZ006N</b>
Ovi, oikea kot. K: 800 x L: 300 mm	1	34 266 29	<b>FZ009N</b>
Ovi, oikea kot. K: 800 x L: 550 mm	1	34 266 30	<b>FZ010N</b>
Ovi, oikea kot. K: 950 x L: 300 mm	1	34 266 31	<b>FZ013N</b>
Ovi, oikea kot. K: 950 x L: 550 mm	1	34 266 32	<b>FZ014N</b>
Ovi, oikea kot. K: 1050 x L: 300 mm	1	34 266 33	<b>FZ021N</b>
Ovi, oikea kot. K: 1050 x L: 550 mm	1	34 266 34	<b>FZ022N</b>



FZ106N

### Ovi ikkunalla, leveys 550 mm

#### Ominaisuudet:

- vakio-oven tilalle
- 2-kenttäinen

Tuote	Pakk.	Snro	Tyyppi
Ovi, oikea kot. K: 650 x L: 550 mm	1	34 258 81	<b>FZ104N</b>
Ovi, oikea kot. K: 800 x L: 550 mm	1	34 258 83	<b>FZ106N</b>
Ovi, oikea kot. K: 950 x L: 550 mm	1	34 264 97	<b>FZ110N</b>
Ovi, oikea kot. K: 1100 x L: 550 mm	1	34 264 99	<b>FZ102N</b>
Ovipari kot. K: 1100 x L: 550 mm	1	34 265 00	<b>FZ164N</b>

## Ripustuskisko

Pituus: 2000 mm

### Ominaisuudet:

- yksinkertaiseen kaappien pinta-asennukseen
- 4 kiinnityslatalla



FZ890N

Tuote	Pakk.	Snro	Tyyppi
Ripustuskisko, kaapille IP44	1	34 258 99	<b>FZ890N</b>

## Kiinnityslatat

### Ominaisuudet:

- 1 pakkaus = 4 kpl
- kalustetun kotelon helppoon asennukseen

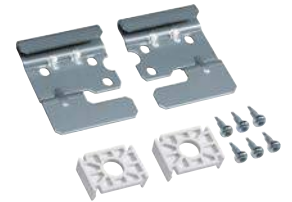

FZ799N

Tuote	Pakk.	Snro	Tyyppi
Kiinnityslatat ripustuskiskolle FZ890N	1	34 258 97	<b>FZ799N</b>

## Kiinnityskorvakkeet

### Ominaisuudet:

- apuna pinta- ja uppoasennukseen
- 1 pakkaus = 4 kappaletta



FZ803B

Tuote	Pakk.	Snro	Tyyppi
Kiinnityskorvakkeet kaapeille IP44	1	34 258 61	<b>FZ803B</b>

## Kaapelikiinnityskisko vedonpoistolla

### Ominaisuudet:

- C-kisko 25 x 10 mm
- raon leveys: 11 mm
- asennus universZ-kotelon ylä- tai alaosaan



FZ850S

Tuote	Pakk.	Snro	Tyyppi
Kaapelikiinnityskisko 1-kent. C-prof. 30x15	1	34 266 35	<b>FZ850S</b>

## Maalitussi

### Ominaisuudet:

- maalipinnan päikkaukseen



FZ791N

Tuote	Pakk.	Snro	Tyyppi
Maalitussi, 12 ml, väri RAL9010	1	34 258 93	<b>FZ791N</b>

## Piirustustasku DIN A4

### Ominaisuudet:

- materiaali: vaihtoehtoisesti muovi tai teräs



FZ707

Tuote	Pakk.	Snro	Tyyppi
Piirustustasku, teräs, univers, DIN A4	1	34 258 91	<b>FZ707</b>
Piirustustasku, univers, läpin., DIN A4	10	34 258 95	<b>FZ794</b>

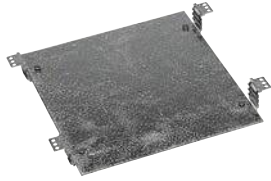

UT26B

### Asennuslevyt korkeudensäätöpykälillä

- Ominaisuudet:**  
- säätöpykälillä  
- upotus 29 mm

Tuote	Pakk.	Snro	Tyyppi
Asennuslevy, vakiokaappi, 115 x 210 mm	1	34 257 78	<b>UT26A</b>
Asennuslevy, vakiokaappi, 215 x 210 mm	1	34 257 79	<b>UT26B</b>



UT22B

### DIN-kiskot, eristetty rakenne, upotettava

Pituus: 206 mm

- Ominaisuudet:**  
- 1-kenttäinen  
- upotus 21 mm asti

Tuote	Pakk.	Snro	Tyyppi
DIN-kisko vakiokot. 1-kent. 7,5 mm	1	34 259 48	<b>UT22B</b>



FZ441N

### Kaapelipeitekanavat

- Ominaisuudet:**  
- vakiokaapeille FWB...S, FWB...N

Tuote	Leveys	Pakk.	Snro	Tyyppi
Kaapelipeitekanava, 1-kent., kiinni pain.	300 mm	1	34 258 75	<b>FZ441N</b>
Kaapelipeitekanava, 2-kent., kiinni pain.	202 mm	1	34 258 77	<b>FZ442N</b>
Kaapelipeitekanava, 3-kent., kiinni pain.	800 mm	1	34 258 79	<b>FZ443N</b>
Kaapelipeitekanava, 4-kent., kiinni pain.	1050 mm	1	34 258 85	<b>FZ444N</b>
Päätypalapak. oik/vas kaap.p.kan.	135 mm	1	34 266 37	<b>FZ44N</b>



FZ598N

### Ovisalpa läppäkahvalla

Tuote	Pakk.	Snro	Tyyppi
Ovisalpa läppäkahvalla kaappiin IP44	1	34 258 89	<b>FZ598N</b>



FZ597N

### Ovilukko

- Ominaisuudet:**  
- 2 avaimella jälkiasennukseen

Tuote	Pakk.	Snro	Tyyppi
Lukko, univers, lukko No 1242E	1	34 258 41	<b>FZ597N</b>



FZ821N

### Sinetöintikansi lukitussalvalla

Tuote	Pakk.	Snro	Tyyppi
Lukko, univ., neliök. sinet, 8 mm	1	34 258 43	<b>FZ821N</b>
Lukko, univ., neliök. sinet, 7 mm	1	34 258 45	<b>FZ822N</b>
Lukko, univ., 2-haitta. sinet.	1	34 257 89	<b>FZ823N</b>
Lukko, univers, lukko sinet. No 1242E	1	34 258 49	<b>FZ824N</b>

## Sinetöintikansi, jälkiasennettava

Tuote	Pakk.	Snro	Tyyppi
Sinetöintikansi, univers, oveen	1	34 266 38	<b>FZ226</b>



FZ226

## Varaosakarot

### Ominaisuudet:

- varaosaksi
- FZ504N: lukitusnumero 1333

Tuote	Pakk.	Snro	Tyyppi
Lukko, univ., 2-haitta, 3 mm	1	34 266 39	<b>FZ501N</b>
Lukko, univ., kolmio, 7 mm	1	34 266 40	<b>FZ502N</b>
Lukko, univ., neliö, 7 mm	1	34 266 41	<b>FZ503N</b>
Lukko, univ., sylinteri 2 avaimella	1	34 266 42	<b>FZ504N</b>



FZ501N

Vakiokaapit

## Ovisaranat IP30 / IP44 / IP54

Tuote	Pakk.	Snro	Tyyppi
Ovisarana yleis, oikea, kaap. IP44/IP54	1	34 266 43	<b>FZ745S</b>
Ovisarana yleis, vasen, kaap. IP44/IP54	1	34 266 44	<b>FZ746S</b>



FZ745S

## T-kahvat

### Ominaisuudet:

- FZ531N lukittava, lukitusnumero 1333

Tuote	Pakk.	Snro	Tyyppi
Salpa, univ., T-kahvalla	1	34 266 45	<b>FZ530N</b>
Salpa, univ., T-kahvalla lukit.	1	34 266 46	<b>FZ531N</b>
Varaosa-avain, univers, FZ531 + FZ533	1	34 266 47	<b>FZ539</b>



FZ530N

## Pistoolikahvat

### Ominaisuudet:

- FZ533N lukittava, lukitusnumero 1333

Tuote	Pakk.	Snro	Tyyppi
Salpa, univ., pistoolikahva	1	34 266 48	<b>FZ532N</b>
Salpa, univ., pistoolikahva lukit.	1	34 266 49	<b>FZ533N</b>
Varaosa-avain, univers, FZ531 + FZ533	1	34 266 47	<b>FZ539</b>



FZ532N



FZ518N

### Kiertokahva

#### Ominaisuudet:

- FZ53...N: profiilipuolisylinteri 40 mm
- FZ518N: profiilipuolisylinteri 40 mm, lukituskoodi 455
- käytettäessä ikkunallisia ovia, kiertokahvoja ei voida käyttää.
- käytettäessä kiertokahvaa, lukitustangot tulee vaihtaa (FZ832N-FZ841N)

Tuote	Pakk.	Snro	Tyyppi
Kiertokahva, univers, lukolla	1	34 266 50	<b>FZ518N</b>
Kiertokahva, univ. kot. IP44/54	1	34 266 51	<b>FZ534N</b>
Kiertokahva, kot. IP44/54, sinet.	1	34 266 52	<b>FZ535N</b>



FZ441B

### Yhdistyspakkaukset 2:n kotelon päällekkäinasennukseen

#### Ominaisuudet:

- kaapien IP30 / IP44 / IP54 päällekkäinasennukseen
- jalustallisille kaapeille IP30 / IP44 / IP54

Tuote	Pakk.	Snro	Tyyppi
Yhdistyspakkaus, univers, pysty, 1-kent.	1	34 266 53	<b>FZ441B</b>
Yhdistyspakkaus, univers, pysty, 2-kent.	1	34 266 55	<b>FZ442B</b>
Yhdistyspakkaus, univers, pysty, 3-kent.	1	34 266 56	<b>FZ443B</b>
Yhdistyspakkaus, univers, pysty, 4-kent.	1	34 266 57	<b>FZ444B</b>
Yhdistyspakkaus, univers, pysty, 5-kent.	1	34 266 58	<b>FZ445B</b>



FZ428

### Läpivientilaippa takapinnan läpivientiin

#### Ominaisuudet:

- kotelon kaapelointiin takapinnasta

Tuote	Pakk.	Snro	Tyyppi
Läpivientilaippa kaap. IP44/54	1	34 258 69	<b>FZ428</b>



FZ425

### Läpivientilaippa sinetöidyille alueille

#### Ominaisuudet:

- kaapeliläpivientilaippa ylä- ja alapuolelle

Tuote	Pakk.	Snro	Tyyppi
Läpivientilaippa sinet. alueille	1	34 258 67	<b>FZ425</b>



FZ426

### Kaapeliläpivientilaippa ylös ja alas

#### Ominaisuudet:

- kaapeliläpivientilaippa ylä- ja alapuolelle

Tuote	Pakk.	Snro	Tyyppi
Kaapeliläpivientilaippa ei sinet.	1	34 265 11	<b>FZ426</b>

## Kaapeliläpivientilaipat ylös ja alas

### Ominaisuudet:

- FZ460N: aihioilla 4 x M16, 2 x M20, 2 x M16/25, 1 x M25/40/50
- FZ466N: aihioilla 12 x M16, 4 x M20
- FZ468N: umpinainen
- FZ...NT suoj.l. SKI kaapeille, ruuvattava



FZ460N

Tuote	Pakk.	Snro	Tyyppi
Kaapeliläpivientilaippa IP4x, univers	1		<b>FZ460N</b>
Kaapeliläpivientilaippa IP44/54, univ.	1		<b>FZ466N</b>
Kaapeliläpivientilaippa IP4x, univers	1		<b>FZ468N</b>

## DIN-peitelevy

### Ominaisuudet:

- 221 mm pitkä
- vapaaksi jäävien DIN-kojeaukkojen peittämiseksi
- katkaisuaihiot 9 mm välein
- RAL 9010 (puhtaanvalkoinen)



S35S

Tuote	Pakk.	Snro	Tyyppi
DIN-peitelevy, katk., 219 mm, 12 mod.	10	34 259 97	<b>S35S</b>
DIN-peitelevy, lukit., 216 mm, urit.	10	34 266 59	<b>ZZ35S</b>

## Merkintäliuskatasku

### Ominaisuudet:

- 1-kenttä 12 moduulia
- kiinnitys sormisuojailevyyn huokoisella tarralla
- pakkaus = 12 kpl



UZ005

Tuote	Pakk.	Snro	Tyyppi
Merkintäliuskatasku, universN, 12 kpl	1	34 259 58	<b>UZ005</b>

## Merkintäliuskat

### Ominaisuudet:

- 1 kenttä 12 moduulia
- lisättäväksi merkintäliuskataskuun UZ005
- arkissa, koneelliseen tulostukseen
- 1 arkki = 12 liuskaa



UZ006

Tuote	Pakk.	Snro	Tyyppi
Merkintäliuskat, universN, pakkaus = 5 arkkia	1	34 259 60	<b>UZ006</b>

## NH00-varokeuormaerottimet, sinetöitävä

### Ominaisuudet:

- DIN-kiskolle universZ / univers N
- LT050: tulo ja lähtö 95 mm<sup>2</sup>, kehikkoliitin
- LT051: tulo 95 mm<sup>2</sup> kehikkoliitin, lähtö 3 x 16 mm<sup>2</sup>
- asennus DIN-kiskolle tai asennuslevylle



LT050

Tuote	Pakk.	Snro	Tyyppi
NH00-erotin 3 x 160A DIN-kisk. 95 mm <sup>2</sup>	1	31 752 98	<b>LT050</b>
NH00-erotin 3 x 160A DIN-kisk. 3 x 16 mm <sup>2</sup>	1	31 752 99	<b>LT051</b>





UZ06A1

### Lukitusruuvit

#### Ominaisuudet:

- kosketussuojakansille
- sinetöitävissä

Tuote	Pakk.	Snro	Tyyppi
Kiinnitysruuvi, univers, varaosa	1	34 266 60	<b>UZ06A1</b>



US31A3

### Kosketussuojakannet, varaosa

#### Ominaisuudet:

- DIN-kiskojen etäisyys US31A3 125 mm

Tuote	Pakk.	Snro	Tyyppi
Kosketussuojakansi, universN	1	34 266 61	<b>US31A3</b>
Kosketussuojakansi, universN	1	34 266 62	<b>US41A5</b>
Kosketussuojakansi, universN	1	34 266 63	<b>US51A5</b>
Kosketussuojakansi, universN	1	34 266 64	<b>US61A5</b>

- laitteille 125A asti
- täydellinen kotelo varustettuna ovella, asennuskiskoilla ja kosketussuojilla
- kosketussuojatuilla QuickConnect PE/N-liittimillä
- kaapeloinnin läpivientilapaat sekä ylä- että alapäässä

- matala asennuskehys
- integroitu kaapeliin kiinnityskisko
- kiinnikkeet levyseinäasennukseen per kotelo 1 x FZ276 tilattavissa
- normit: EN 61439

## Vakiokaapit uppoasennus PE/N-liittimillä, korkeus 500 mm

### Ominaisuudet:

- 2 x 18 PE/N -liittimet per kenttä
- DIN-kiskot 35 x 7,5 mm
- DIN-kiskojen etäisyys 125 mm

Korkeus	Leveys	Syvyys	Kenttiä	Mod.	Pakk.	Snro	Tyyppi
500 mm	300 mm	110 mm	1	36	1	34 257 00	<b>FW31US2</b>
500 mm	550 mm	110 mm	2	72	1	34 257 01	<b>FW32US2</b>
500 mm	800 mm	110 mm	3	108	1	34 257 02	<b>FW33US2</b>



FW31US2

## Vakiokaapit uppoasennus PE/N-liittimillä, korkeus 650 mm

### Ominaisuudet:

- 2 x 22 PE/N -liittimet per kenttä
- DIN-kiskot 35 x 7,5 mm
- DIN-kiskojen etäisyys 125 mm

Korkeus	Leveys	Syvyys	Kenttiä	Mod.	Pakk.	Snro	Tyyppi
650 mm	300 mm	110 mm	1	48	1	34 257 03	<b>FW41US2</b>
650 mm	550 mm	110 mm	2	96	1	34 257 04	<b>FW42US2</b>
650 mm	800 mm	110 mm	3	144	1	34 257 05	<b>FW43US2</b>



FW42US2

## Vakiokaapit uppoasennus PE/N-liittimillä, korkeus 800 mm

### Ominaisuudet:

- 2 x 22 PE/N -liittimet per kenttä
- DIN-kiskot 35 x 7,5 mm
- DIN-kiskojen etäisyys 125 mm

Korkeus	Leveys	Syvyys	Kenttiä	Mod.	Pakk.	Snro	Tyyppi
800 mm	300 mm	110 mm	1	60	1	34 257 06	<b>FW51US2</b>
800 mm	550 mm	110 mm	2	120	1	34 257 07	<b>FW52US2</b>
800 mm	800 mm	110 mm	3	180	1	34 257 08	<b>FW53US2</b>
800 mm	1050 mm	110 mm	4	240	1	34 257 09	<b>FW54US2</b>



FW52US2

## Vakiokaapit uppoasennus PE/N-liittimillä, korkeus 950 mm

### Ominaisuudet:

- 2 x 22 PE/N -liittimet per kenttä
- DIN-kiskot 35 x 7,5 mm
- DIN-kiskojen etäisyys 125 mm

Korkeus	Leveys	Syvyys	Kenttiä	Mod.	Pakk.	Snro	Tyyppi
950 mm	300 mm	110 mm	1	72	1	34 257 10	<b>FW61US2</b>
950 mm	550 mm	110 mm	2	144	1	34 257 11	<b>FW62US2</b>
950 mm	800 mm	110 mm	3	216	1	34 257 12	<b>FW63US2</b>
950 mm	1050 mm	110 mm	4	288	1	34 257 13	<b>FW64US2</b>



FW62US2



FW71US2

**Vakiokaapit uppoasennus PE/N-liittimillä, korkeus 1100 mm**

**Ominaisuudet:**

- 2 x 22 PE/N -liittimet per kenttä
- DIN-kiskot 35 x 7,5 mm
- DIN-kiskojen etäisyys 125 mm

Korkeus	Leveys	Syvyys	Kenttiä	Mod.	Pakk.	Snro	Tyyppi
1100 mm	300 mm	110 mm	1	84	1	34 257 14	<b>FW71US2</b>
1100 mm	550 mm	110 mm	2	168	1	34 257 15	<b>FW72US2</b>
1100 mm	800 mm	110 mm	3	252	1	34 257 16	<b>FW73US2</b>

### Erotuslevyt, pysty

Tuote	Pakk.	Snro	Tyyppi
Erotuslevy pysty vakiok. 500mm	1	34 259 49	<b>UT44AN</b>
Erotuslevy pysty vakiok. 650mm	1	34 259 50	<b>UT44BN</b>
Erotuslevy pysty vakiok. 800mm	1	34 259 52	<b>UT44CN</b>
Erotuslevy pysty vakiok. 950mm	1	34 259 54	<b>UT44DN</b>
Erotuslevy pysty vakiok. 1100mm	1	34 266 65	<b>UT44FN</b>



UT44AN

### Erotuslevyt vaaka

Tuote	Pakk.	Snro	Tyyppi
Erotuslevy vaaka vakiok. 1-kent.	1	34 259 56	<b>UT44EN</b>



UT44EN

### Korkeudensäätö välillä 12 mm - 32 mm

Tuote	Pakk.	Snro	Tyyppi
Korkeudensäätösarja vakiokaap. peitek.	1	34 271 97	<b>FZ279</b>



FZ279

### Levyseinäkiinnikepakkaus

Tuote	Pakk.	Snro	Tyyppi
Levyseinäkiinnikepakkaus vakiokaap. uppo	1	34 271 95	<b>FZ276</b>



FZ276

### Läpivientilevyt

Tuote	Pakk.	Snro	Tyyppi
Läpivientilevy vakiokaap. uppo	1	34 271 96	<b>FZ277</b>



FZ277

### Kiinnitysjalusta, 2-osainen

Tuote	Pakk.	Snro	Tyyppi
Kiinnitystalla 2-os. universZ, ruuvik.	1	34 265 01	<b>UZ04A1</b>



UZ04A1

### Kiinnitystalla alaosa

#### Ominaisuudet:

- varaosa
- 1 x vasen ja 1 x oikea

Tuote	Pakk.	Snro	Tyyppi
Kiinnitystallan pohjaosa universZ, salvalla	1		<b>UZ03A1</b>

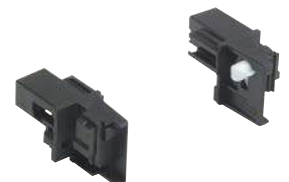

UZ03A1



UZ01A2

#### Kiinnitystallan yläosa matala

**Ominaisuudet:**

- varaosa
- 1 kpl

Tuote	Pakk.	Snro	Tyyppi
Kiinnitystalla yläosa, universN, matala	1	34 259 99	<b>UZ01A2</b>



FZ598N

#### Ovisalpa läppäkahvalla

Tuote	Pakk.	Snro	Tyyppi
Ovisalpa läppäkahvalla kaappiin IP44	1	34 258 89	<b>FZ598N</b>

## Uputuskehukset ilman ovea

Tuote	Leveys	Pakk.	Snro	Tyyppi
Uputuskehys ilman ovea FW31U..	353 mm	1	34 266 66	<b>FZ031F</b>
Uputuskehys ilman ovea FW32U..	603 mm	1	34 266 67	<b>FZ032F</b>
Uputuskehys ilman ovea FW33U..	853 mm	1	34 266 68	<b>FZ033F</b>
Uputuskehys ilman ovea FW41U..	353 mm	1	34 266 69	<b>FZ041F</b>
Uputuskehys ilman ovea FW42U..	603 mm	1	34 266 70	<b>FZ042F</b>
Uputuskehys ilman ovea FW43U..	853 mm	1	34 266 71	<b>FZ043F</b>
Uputuskehys ilman ovea FW51U..	353 mm	1	34 266 73	<b>FZ051F</b>
Uputuskehys ilman ovea FW52U..	603 mm	1	34 266 74	<b>FZ052F</b>
Uputuskehys ilman ovea FW53U..	853 mm	1	34 266 75	<b>FZ053F</b>
Uputuskehys ilman ovea FW54U..	1103 mm	1	34 266 76	<b>FZ054F</b>
Uputuskehys ilman ovea FW61U..	353 mm	1	34 266 77	<b>FZ061F</b>
Uputuskehys ilman ovea FW62U..	603 mm	1	34 266 78	<b>FZ062F</b>
Uputuskehys ilman ovea FW63U..	853 mm	1	34 266 79	<b>FZ063F</b>
Uputuskehys ilman ovea FW64U..	1103 mm	1	34 266 80	<b>FZ064F</b>
Uputuskehys ilman ovea FW71U..	353 mm	1	34 266 81	<b>FZ071F</b>
Uputuskehys ilman ovea FW72U..	603 mm	1	34 266 82	<b>FZ072F</b>
Uputuskehys ilman ovea FW73U..	853 mm	1	34 266 83	<b>FZ073F</b>

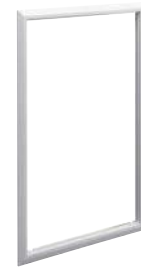

FZ062F

## Ovet koko, vasen

Tuote	Leveys	Pakk.	Snro	Tyyppi
Ovi, vasen, kaap. K: 500 x L: 800 mm	248 mm	1	34 266 84	<b>FZ003F</b>
Ovi, vasen, kaap. K: 650 x L: 800 mm	248 mm	1	34 266 85	<b>FZ007F</b>
Ovi, vasen, kaap. K: 900 x L: 800 mm	248 mm	1	34 266 86	<b>FZ011F</b>
Ovi, vasen, kaap. K: 800 x L: 1050 mm	498 mm	1	34 266 87	<b>FZ012F</b>
Ovi, vasen, kaap. K: 950 x L: 800 mm	248 mm	1	34 266 88	<b>FZ015F</b>
Ovi, vasen, kaap. K: 950 x L: 1050 mm	498 mm	1	34 266 89	<b>FZ016F</b>
Ovi, vasen, kaap. K: 1100 x L: 800 mm	248 mm	1	34 266 90	<b>FZ023F</b>



FZ003F

## Ovet koko, oikea tappilukituksella

Tuote	Leveys	Pakk.	Snro	Tyyppi
Ovi, oikea, kaap. K: 500 x L: 300 mm	269 mm	1	34 266 91	<b>FZ001F</b>
Ovi, oikea, kaap. K: 500 x L: 550 mm	519 mm	1	34 266 92	<b>FZ002F</b>
Ovi, oikea, kaap. K: 650 x L: 300 mm	269 mm	1	34 266 93	<b>FZ005F</b>
Ovi, oikea, kaap. K: 650 x L: 550 mm	519 mm	1	34 266 94	<b>FZ006F</b>
Ovi, oikea, kaap. K: 800 x L: 300 mm	269 mm	1	34 266 95	<b>FZ009F</b>
Ovi, oikea, kaap. K: 800 x L: 550 mm	519 mm	1	34 266 96	<b>FZ010F</b>
Ovi, oikea, kaap. K: 950 x L: 300 mm	269 mm	1	34 266 97	<b>FZ013F</b>
Ovi, oikea, kaap. K: 950 x L: 550 mm	519 mm	1	34 266 98	<b>FZ014F</b>
Ovi, oikea, kaap. K: 1100 x L: 300 mm	269 mm	1	34 266 99	<b>FZ021F</b>
Ovi, oikea, kaap. K: 1100 x L: 550 mm	519 mm	1	34 267 00	<b>FZ022F</b>



FZ014F

## Ovet ikkunalla, leveys 550 mm

**Ominaisuudet:**  
 - vakio-oven tilalle  
 - 2-kenttäinen

Tuote	Leveys	Pakk.	Snro	Tyyppi
Ovi, oikea, kaap. K: 650 x L: 550 mm	519 mm	1	34 267 01	<b>FZ006FT</b>
Ovi, oikea, kaap. K: 800 x L: 550 mm	519 mm	1	34 267 02	<b>FZ010FT</b>
Ovi, oikea, kaap. K: 950 x L: 550 mm	519 mm	1	34 267 03	<b>FZ014FT</b>
Ovi, oikea, kaap. K: 1100 x L: 550 mm	519 mm	1	34 267 04	<b>FZ022FT</b>



FZ006FT

Vakiokaapit IP44

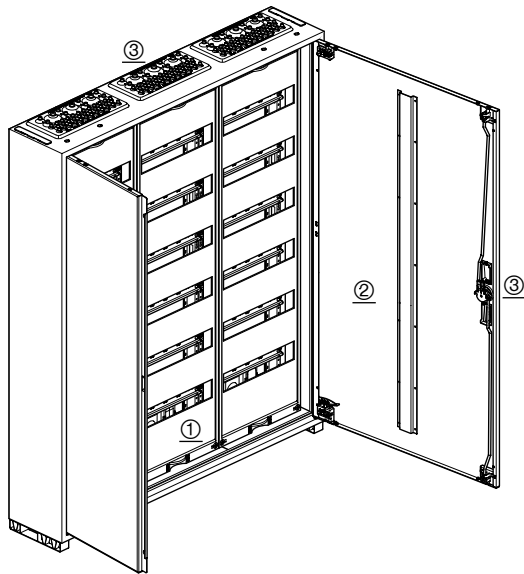

Vakiokaapit

**Seinäkaappi**

- suojausluokka II M, tiiveysluokka IP44
- voidaan käyttää täysin pinta-, uppo- tai seka-asennukseen
- korkeus 650, 800, 950, 1100 mm
- leveys 1 - 4 -kenttäinen
- syvyys 161 mm
- väri RAL 9010 (puhtaanvalkoinen)
- kiinteään asennukseen sisätiloissa
- kalustekenttäjärjestelmä Univers Z

**Koostuu:**

- ① **Runko**
  - 1 mm teräslevy, pulverimaalattu
  - yhdistettävissä toisiinsa päällekkäin ja sivuttain
- ② **Ovi**
  - 1 mm teräslevy, pulverimaalattu
  - etukiinnitteinen, kätsisyys vaihdettavissa oikealle ja vasemmalle
  - irrotettavissa ilman työkaluja
  - asennon mukaan, säädettävät saranat
  - oven avauskulma 110°
  - kaksoisovi kaappileveydestä 800 mm alkaen
- ③ **Oven lukitus**
  - kolmipiste lukkosalpa
  - tarvittaessa sinetöitävissä (IP44)
  - vaihdettavissa muu lukkomekanismi

**Normit ja määräykset**

- testattu DIN VDE 0603 osa 1 mukaan, VDE-merkintä 
- mitat DIN 43870 mukaan
- tiiveysluokka IP44 / IP54 normin VDE 0470 osa 1 (DIN EN 60529) mukaan
- tiiveysluokka IP3X kun ovi auki
- ilma- ja ryömintävälit normin VDE 0110, osa 1 ja 2 mukaan
- ylijänniteluokka IV
- likaisuusaste 3
- kosketuseristetty M
- AC 230/400V, 50 Hz
- maksimi nimellisvirta 355 A.

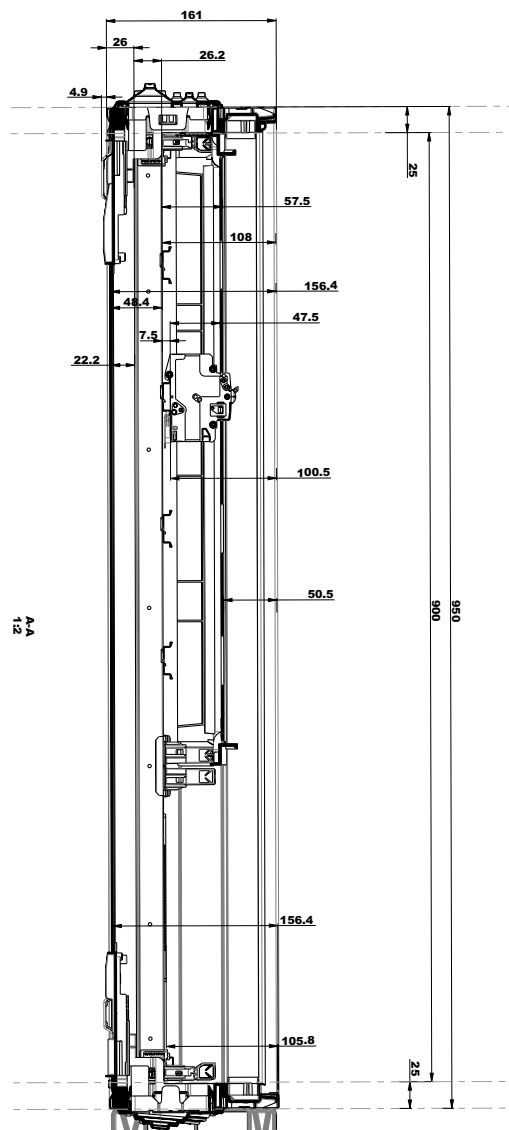

### Läpiviennit per kenttä: ylhäällä ja alhaalla

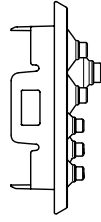
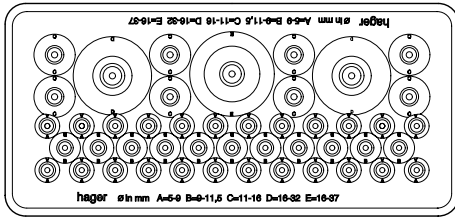

### Takapuolen kaapeliläpivientilaippa

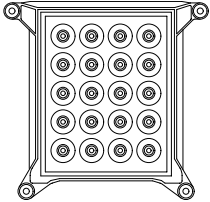

- ④ Kaapeliläpivientilaippa yläpuolella 2-komponenttiaihiot työkalutto-  
maan käyttöön, 46 läpivientä

Luku	Tyyppi	Läpimitta
24	A	5 - 9 mm
11	B	9 - 11,5 mm
8	C	11 - 16 mm
2	D	16 - 32 mm
1	E	16 - 37 mm

- ⑤ Läpivientilaippa takapintaan (lisätarvike)  
20 x 5 - 9 mm läpimitoille

### Kaapeliläpiviennit

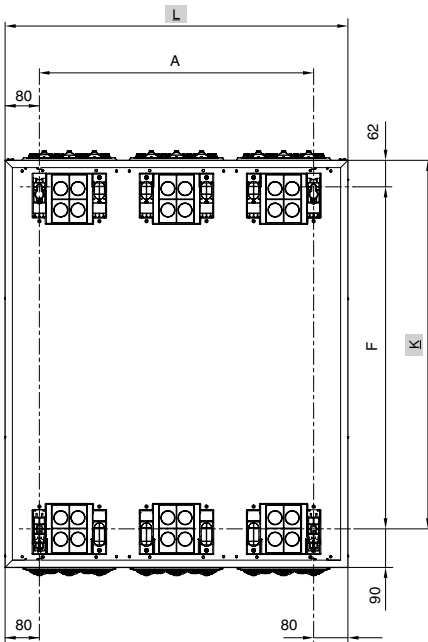
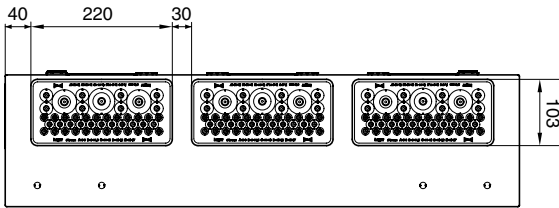

Ylä- ja alapuolen kaapeliläpivientilaipat voidaan kääntää ja vaihtaa  
tarvittaessa.

### Kiinnitysmitat mm

Kaapin korkeus K		Kaapin leveys L				
		300	550	800	1050	1300
500	X	348	348	348	348	348
	Y	140	390	640	890	1140
650	X	498	498	498	498	498
	Y	140	390	640	890	1140
800	X	648	648	648	648	648
	Y	140	390	640	890	1140
950	X	798	798	798	798	798
	Y	140	390	640	890	1140
1100	X	948	948	948	948	948
	Y	140	390	640	890	1140
1250	X	1098	1098	1098	1098	1098
	Y	140	390	640	890	1140
1400	X	1248	1248	1248	1248	1248
	Y	140	390	640	890	1140
1550	X	1398	1398	1398	1398	1398
	Y	140	390	640	890	1140
1700	X	1548	1548	1548	1548	1548
	Y	140	390	640	890	1140



### Yleiskuvaus vakiokaapeille seinäasennukseen

#### Toimitus

- kotelo ovella
- kiskotot valmiina kotelossa
- kosketussuojat 46 mm laiteaukoilla valmiina kotelossa
- per kenttä PE/N-liittimet **quickconnect** valmiina kotelossa

#### Hyväksyntänormi

DIN VDE 0660, osa 500 ja 504 ja 504A 1 SN, EN 61439-3

**Nimellisjännite:** AC 400 V / 50 Hz

**Nimellisvirta:** laitteille 125A asti

**Suojausluokka:** II (suojaeristetty)

#### Turvallisuus

- suojaus suoraa kosketusta vastaan: tiiveysluokka IP 3X oven takana
- suojaus epäsuoraa kosketusta vastaan: suojaeristetty

#### Ilma- ja ryömintävälit

normin VDE 0110, osa 1 ja 2/1.89, vastaavasti ylijänniteluokka III, likaisuusaste 2, suojausluokka II ja IIIa, nimellisjännite AC 400 V

#### Ovi

etukiinnitteinen sisäpuolisilla saranoilta; kaikki saranat ovat säädettävissä (säätöä voidaan tehdä ilman oven irrottamista), ilman työkaluja irrotettavissa, kätisyys valittavissa vasen tai oikea, alkaen kaappileveydestä 800 mm kaksoisovi, avauskulma n. 110°

#### Ovisalpa

Ovisalpa vaihdettavissa muihin lukkomekanismeihin, kolmipistelukitus kun kaapissa kaksoisovet

#### PE/N-jousiliittinrimat **quickconnect**

vakiokaappien jokaisessa kentässä

**Väri:** RAL 9010 (puhtaanvalkoinen)

#### Kaapeliläpiviennit

Muovinen kaapeliläpivientilevy ylä- ja alapuolella kaapelien tuomiseksi koteloon

#### Materiaali

Kotelorunko ja ovi terästä pulverimaalattu ja poltettu

**Sisäeristees:** muovia

**Kiskot:** terästä, profiloitu ja sinkitty

**Kiskopidikkeet:** muovia

**Laitekiskot:** terästä sinkitty

**Kannet ja erotuslevyt:** muovia

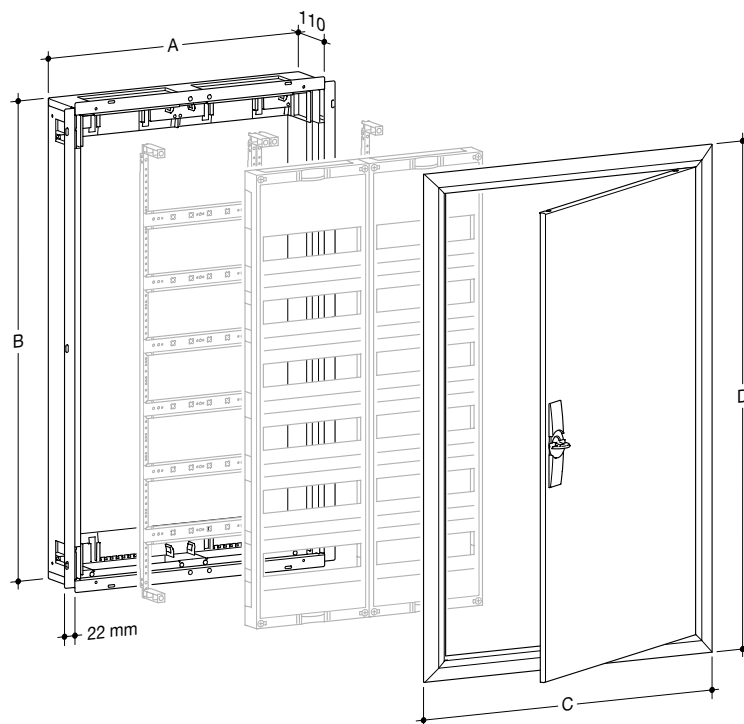

Vakiokotelot uppoasennukseen, syvyys 110 mm

Laji	Kotelomitat		Upotuskehyyksen mitat	
	A	B	C	D
FW31U..	305	502	353	553
FW32U..	555	502	603	553
FW33U..	805	502	853	553
FW41U..	305	652	353	703
FW42U..	555	652	603	703
FW43U..	805	652	853	703
FW51U..	305	802	353	853
FW52U..	555	802	603	853
FW53U..	805	802	853	853
FW54U..	1055	802	1103	853
FW61U..	305	952	353	1003
FW62U..	555	952	603	1003
FW63U..	805	952	853	1003
FW64U..	1055	952	1103	1003
FW71U..	305	1102	353	1153
FW72U..	555	1102	603	1153
FW73U..	805	1102	853	1153

