

Uusi jalkalistakanavajärjestelmä tehalit.SL
Käytännöllisen kauniisiin lista-asennuksiin





Kauniisti piilossa. Nopeasti asennettu. Tyylikkääseen modernisointiin.

Asuin- ja liiketilojen uudistaminen sähköasennuksen nykyaikaistamiseksi tuo mukanaan usein myös korkeat kustannukset. Kaapeleille pitää löytää tarvittavat reitit. Vastaavasti sähkö-, tietoverkko- ja AV-liityntöjen paikat pitäisi olla määritelty etukäteen. Todellisuudessa tietoa siitä, missä liityntöjä myöhemmin tarvitaan, ei ole käytettävissä. Siitä johtuen seinäpintoja joudutaan usein maalaamaan tai tapetoimaan uudelleen. Sinä ja asiakkaasi voitte välttyä tältä käyttämällä Hagerin uuden sukupolven tehait.SL -jalkalistakanavajärjestelmää.



Kaunis koti ja toimisto:

Uusi jalkalistakanavajärjestelmä tehaliit.SL soveltuu täydellisesti kaikkiin ympäristöihin - ulkonäöllisesti ja teknisesti.

Hienostunut design

Listarasioita koskettaa aina sama haaste: niiden tulisi olla mahdollisimman "suorituskykyisiä", mutta mahdollisimman huomaamattomia. Uusi tehaliit.SL -jalkalistakanavajärjestelmä ratkaisee tämän haasteen kirkkaasti. Sen avulla voit parantaa tilan tunnelmaa yhdistettynä kivi- ja parkettipintojen sekä kokolattiamattojen kanssa. Uusi jalkalistakanavajärjestelmä sulautuu erityyppisiin lattiapinta-ympäristöihin niin aidosti kuin mahdollista. Siihen toimii apuna myös uudenaikainen ja matala design kuten myös suuri valikoima profiilikokoja ja väri vaihtoehtoja. Haluaako asiakkaasi vielä jotain enemmän? Silloin voit suositella asiakkaallesi SL LED -pakkauksen käyttöä osana jalkalista-asennusta.

Huipputekniikkaa

Niin hienostunut kuin uusi jalkalistakanavajärjestelmä ulkoisesti onkin, on se myös sitä teknisiä innovaatioita silmällä pitäen. Ennen kaikkea: se on erittäin helppo käyttää. Lähestulkoon kaikki voidaan kiinnittää ilman ruuveja ja ilman työkaluja pikakiinnitystekniikan ansiosta. Pistorasialiitännät tehdään - kuten Hagerille ominaista - ilman työkaluja QuickConnect-jousiliitintekniikalla. Olemme tehneet myös tilaamisen sinulle helpoksi uusien selkeiden ja puhuttelevien tuotetyyppien avulla.

Olemme koonneet tärkeimmät uudistukset sinulle tähän esitteeseen.

Jokaiseen makuun soveltuvat profiilit

Uusi tehaliit.SL -jalkalistajärjestelmä sisältää kolme eri jalkalistakokoa. Uusien listakalusteiden koko on sovitettu suhteessa jalkalistan kokoon siten, että niillä saavutetaan entistä yhtenäisempi visuaalinen vaikutelma. Lisäksi olemme muuttaneet jalkalistakanavien toimitustapaa. Tästä eteenpäin jalkalistakanavan kansi ja runko-osa tilataan erikseen. Neljä eri profiilia, kolme vakioväriä ja viisi eri puupinnoitevaihtoehtoa tarjoavat sinulle runsaasti mahdollisuuksia mistä valita. Niiden avulla löydät helposti kuhunkin huonetilaan ja makuun soveltuvat ratkaisut.



Suurin luokka:
SL20115 (20 x 115 mm), puhtaanvalkoinen



Kultainen keskite:
SL20080 (20 x 80 mm), alumiinipinnoite

Todellinen kohokohta: SL LED -pakkaus **

Vaikutus on ainutlaatuinen: heti tilaan saavuttaessa, lattia valaistetaan pehmeästi. Siihen tarvittavat houkuttelevan SL LED -pakkauksen, joka koostuu valoikkunalla varustetusta jalkalistakanavasta, LED-nauhasta, liiketunnistimella sekä LED-nauhalle tarkoitettulla teholähteellä varustetusta lista-asennuskalusteesta. Yllätä siis asiakkaasi valaisevalla tunnelmaa luovalla yksityiskohdalla.

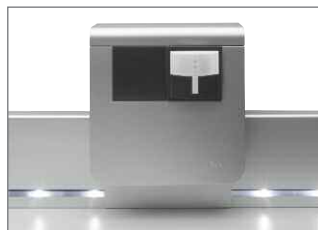

Puupinnoitteet

Parkettilattioiden kanssa voit käyttää viittä puupinnoitevaihtoehtoa:



Vaahtera Pyökki Tammi Kirsikka Sucupira

Vakioprofiili



Profiili joustoreunalla*:
tiivistyy lattia- ja seinäpintoja
vasten ja takaa siten siistin
lopputuloksen.



Profiili mattoireunalla*:
uusi pyörästetty ura
koolattamaton helpoo
asennuksen



**Profiili läpinäkyvällä
ikkunalla LED-nauhalle****

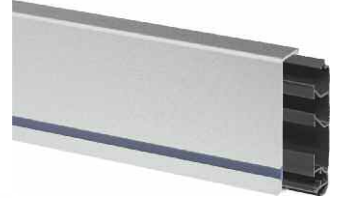

*vain SL20055 ja SL20080

**vain SL20080 puhtaanvalkoinen,
grafiitinmusta ja alumiinipinnoite



Kompaktissa koossa:
SL20055 (20 x 55 mm), grafiitinmusta

Hyvin valittu on puoliksi asennettu:
Uusi design avusta auttaa sinua sopivien jalkalistakanavatuot-
teiden valinnassa ja tilaamisessa. Kaikki tärkeät tiedot
löydät osoitteesta alla olevasta osoitteesta:
www.utupowel.fi/si.



Kierrä kulmat vaivattomasti: tyylikkääillä kulmakappaleilla

Jokaisessa kaapeliasennuksessa tulee vastaan keskeinen ongelma: huoneissa on kulmat! Sen lisäksi, käytännössä suorita kulmia ei ole kuin suunnittelijan piirustuspyödyllä. Siksi kulmakappaleiden muuntojoustavuus ja säädettävyys ovat tarpeen. Niillä ei paikata ainoastaan huonetilojen mittavirheitä vaan myös kaapeleille määrättyjä taivutussäteitä on helpompi noudattaa. Lopputuloksena saadaan aikaan yhtenäinen, huomaamaton ja tyylikäs asennus ilman teräviä kulmia ja reunoja.

Ulkokulma

Ulkokulman kulma on säädettävissä ja myötäilee siten täydellisesti rakenteiden epätarkkuuksia.



Sisäkulma

Uutta sisäkulmaa voidaan säätää vaakasuunnassa mutta myös käyttää erillään. Silloin taivutussäde voidaan tehdä suuremmaksi datakaapelointia silmällä pitäen. Tällaista muuntojoustavuutta löydät vain Hagerilta.

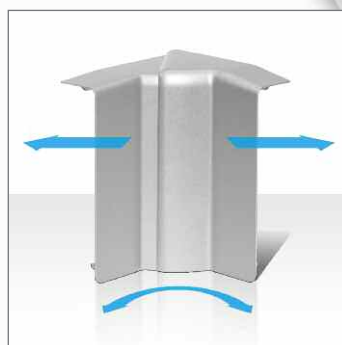

Upeat kurvit: päälle asennettavilla muoto-osilla

Uusilla tehaliit.SL -järjestelmän lisätarvikevalikoimaan kuuluvilla säädettävillä ja kannen katkaisupinnat peittäville muoto-osilla toteutat haastellisimmatkin asennukset. Ne istuvat asennukseen täydellisesti, säilyttävät sen joustavuuden ja helpottavat kaapelien vetoa pulmallisissa kulmakohdissa.

Helppo yhdistellä: 3D-liitäntäkulmalla

Uusi tehaliit.SL -jalkalistajärjestelmä on helppo yhdistää muiden Hagerin asennuskanavien kuten kynnyksistöjen ja ovenkarmilistan kanssa. Kaikki mitä siihen tarvitset on lisätarvikevalikoimasta löytyvä 3D-liitäntäkulma. Sen avulla teet helposti liitännät ylös seinäpinnalle tai lattiaan suuntaan.

**Päätykappale**

Uutta kaksiosaista päätykappaleita voidaan käyttää monipuolisesti ja turvallisesti jalkalistan oikeassa ja vasemmassa päässä.





Yksinkertaisesti kaunista, monipuolisesti varustettu: uudet lista-asennuskalusteet

Uudessa tehalit.SL-jalkalistakanavajärjestelmässä ei haluttu tehdä kaikkea uusiksi vaan entistä paremmin! Tästä erinomaisena esimerkkinä ovat suunnittelua helpottavat ja toiminnallisesti monipuoliset uudet lista-asennuskalusteet. Niiden syvyys suunnan peilipinnat tekevät näkymästä entistä kevyemmän ja kaluste sulautuu luonnolliseksi osaksi seinäpintaa ja näyttää kelluvan jalkalistan päällä.

Enemmän liityntöjä pienempään tilaan

Laaja valikoima lista-asennuskalusteita ja niiden yhdistelmiä tekee yhtä suuren vaikutuksen kuin tyylikäs design. Siksi kaikki 13 eri lista-asennuskalustetta sähkösyötön, tietoverkon, TV:n ja AV-liitännöiden tekemiseksi ovat käytettävissäsi. Lisäksi käytettävissäsi ovat yhdellä pistorasialla varustetut yhdistelmärasiat sekä ylijännitesuojalla, LED-valolla ja liiketunnistimella varustetut erikoisrasiat.



Vakiorakenteiset lista-asennusrasiat: 1- tai 2-osaisella liitäntäosalla



Yhdistetyt lista-asennuskalusteet: lista-asennuskalusteessa SCHUKO® ja lisätoiminto



Avoin kaikille:

Edellä mainittujen kalusteiden lisäksi valikoimasta löytyy tyhjä lista-asennusrasia kaikille asennuskehyksellä varustetuille vakiokalusteille esim. Hagerin kallysto® -vipukytkimille tai muille vastaaville kojerasia-asenteisille vakiokalusteille.

"Naksahtaan" nopeasti valmis: asennus ilman työkaluja pikakiinnitystekniikalla

Hyvin suunniteltu on helppo asentaa! Tehalit.SL -jalkalistakanavajärjestelmää asentaessasi tarvitset poraa vain yhdessä vaiheessa: nimittäin silloin, kun asennat jalkalistan runko-osan. Samalla uudet avainreian malliset pohjareitit tuovat enemmän joustavuutta asennukseen. Asennus valmistuu lähes kädenkäänteessä, koska lista-asennusrasiat kiinnitetään pika-asenteisina kanavarunkoon - ilman ruuveja, ilman työkaluja ja ilman vippaskonsteja. Näin asennus on nopeaa eikä siitä synny turhaan likaa asennusympäristöön. Samoin seinäpinnat säästyvät turhilta vaurioilta. Siksi voitkin olla varma että asiakkaasi on täysin tyytyväinen lopputulokseen.

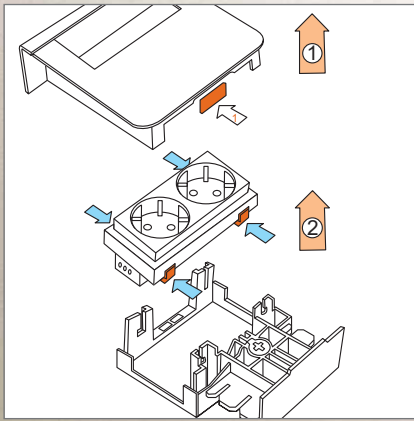

Vaihe 1:
Avaa rasiakansi kotelon alaosan painikkeella (1) ja vapauta kojeosa painamalla neljää painalluspistettä (2).

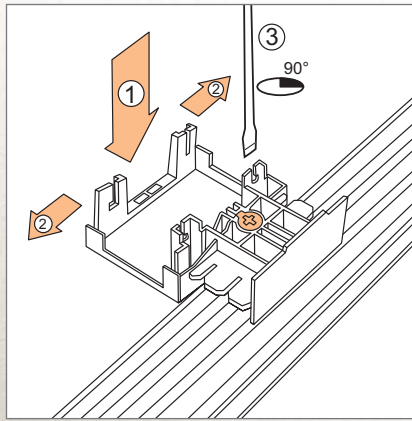

Vaihe 2:
Paina kaluste kiinni kanavarunkoon (1), liikuta rasia sivusuunnassa oikeaan paikkaan (2) ja lukitse kaluste paikalleen kääntämällä lukitusruuvia 90° (3).

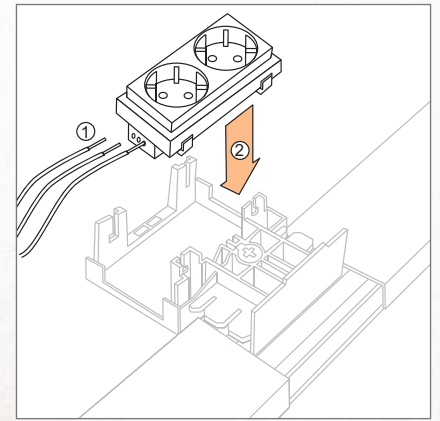

Vaihe 3:
Kytke johtimet QuickConnect-jousiliittimille (1) ja paina kojeosa takaisin kiinni rasiarunkoon (2). Sen jälkeen katkaise kanavakannet sopivan mittaisiksi ja kiinnitä ne paikalleen.





Muodollisesti sekä normien mukaan pätevä:

Uudistetussa kanavarungossa on uudistetut kaapelihyllyt kaapelien pitämiseksi paremmin paikallaan. Asennuksen turvallisuustasoa saadan myös nostettua standardin EN 50085 mukaisesti energiakaapeleiden ollessa automaattisesti vähintään 10 mm irti lattiapinnasta. Tämä edun asennukseen saat valitsemalla käyttöösi Hager-tuotteet.

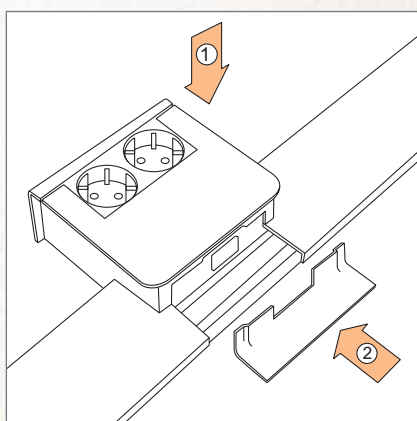

Vaihe 4:

Paina lista-asennuskalusteen kansi (1) ja jalustan peitelevy (2) kiinni.

Toimitus
Kansi ja runko erikseen

Toimituspituus
2000 mm

Toimitusvärit kannet
RAL 9010, puhtaanvalkoinen
RAL 9011, grafiitinmusta
D1, alumiinipinnoite

D2, pyökkipinnoite
D3, vaahterapinnoite
D4, kirsikkapinnoite
D5, tammipinnoite
D6, sucupirapinnoite

Toimitusväri runko
Musta

Materiaali
Runko ja kansi: PVC
Muoto-osat: PC/ABS
halogeeniton

Huomio
- runko ja kansi pitää tilata erikseen
- lista-asennusrasian jalustapeitelevy pitää tilata erikseen



Runko
kova PVC

Tyyppi
Snro

Kansi
kova PVC

Tyyppi
Snro

SL200551 ja SL200552

SL200551
musta
Pakk. 36 m
14 270 59

SL2005529010
puhtaanvalkoinen
Pakk. 36 m
14 270 61

SL2005529011
grafiitinmusta
Pakk. 36 m
14 271 67

SL200552D1
alumiini
Pakk. 18 m
14 271 69

SL200552D2
pyökki
Pakk. 18 m
14 271 70

SL200552D3
vaahtera
Pakk. 18 m
14 271 71

SL200552D4
kirsikkapuu
Pakk. 18 m
14 271 72

SL200552D5
tammi
Pakk. 18 m
14 271 73

SL200552D6
sucupira
Pakk. 18 m
14 271 74

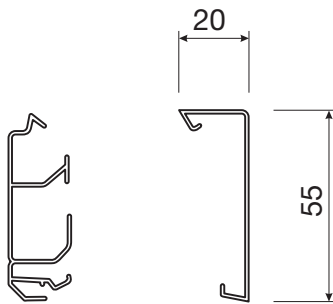

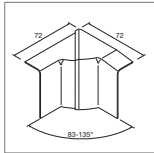

**Sisäkulma sää-
dettävä 83°-135°**
PC/ABS halogeeniton
Tyyppi
Snro

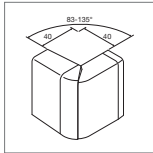

**Ulkokulma sää-
dettävä 83°-135°**
PC/ABS halogeeniton
Tyyppi
Snro

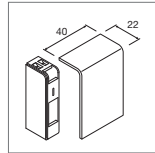

**Päätykappale
oikea/vasen**
PC/ABS halogeeniton
Tyyppi
Snro

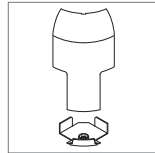

**Liityntäkulma
kulmakanavalle**
EK40040
PC/ABS halogeeniton
Tyyppi/Snro

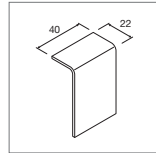

**Jatkokappale
kannelle**
PC/ABS halogeeniton
Tyyppi
Snro

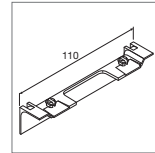

**Peitelevy
jalustalle**
PC/ABS halogeeniton
Tyyppi
Snro

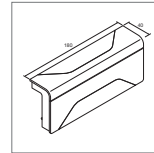

3D-liityntäkulma
PC/ABS halogeeniton
Tyyppi
Snro

SL2005549010
puhtaanvalkoinen
Pakk. 1 kpl
14 271 75

SL2005539010
puhtaanvalkoinen
Pakk. 1 kpl
14 271 83

SL2005569010
puhtaanvalkoinen
Pakk. 1 kpl
14 271 91

SL20055819010
puhtaanvalkoinen
Pakk. 1 kpl
14 271 99

SL2005579010
puhtaanvalkoinen
Pakk. 1 kpl
14 272 07

SL20055A9010
puhtaanvalkoinen
Pakk. 1 kpl
14 272 15

SL2005589010
puhtaanvalkoinen
Pakk. 1 kpl
14 272 23

SL2005549011
grafiitinmusta
Pakk. 1 kpl
14 271 76

SL2005539011
grafiitinmusta
Pakk. 1 kpl
14 271 84

SL2005569011
grafiitinmusta
Pakk. 1 kpl
14 271 92

SL20055819011
grafiitinmusta
Pakk. 1 kpl
14 272 00

SL2005579011
grafiitinmusta
Pakk. 1 kpl
14 272 08

SL20055A9011
grafiitinmusta
Pakk. 1 kpl
14 272 16

SL2005589011
grafiitinmusta
Pakk. 1 kpl
14 272 24

SL200554D1
alumiini
Pakk. 1 kpl
14 271 77

SL200553D1
alumiini
Pakk. 1 kpl
14 271 85

SL200556D1
alumiini
Pakk. 1 kpl
14 271 93

SL2005581D1
alumiini
Pakk. 1 kpl
14 272 01

SL200557D1
alumiini
Pakk. 1 kpl
14 272 09

SL20055AD1
alumiini
Pakk. 1 kpl
14 272 17

SL200558D1
alumiini
Pakk. 1 kpl
14 272 25

SL200554D2
pyökki
Pakk. 1 kpl
14 271 78

SL200553D2
pyökki
Pakk. 1 kpl
14 271 86

SL200556D2
pyökki
Pakk. 1 kpl
14 271 94

SL2005581D2
pyökki
Pakk. 1 kpl
14 272 02

SL200557D2
pyökki
Pakk. 1 kpl
14 272 10

SL20055AD2
pyökki
Pakk. 1 kpl
14 272 18

SL200554D3
vaahtera
Pakk. 1 kpl
14 271 79

SL200553D3
vaahtera
Pakk. 1 kpl
14 271 87

SL200556D3
vaahtera
Pakk. 1 kpl
14 271 95

SL2005581D3
vaahtera
Pakk. 1 kpl
14 272 03

SL200557D3
vaahtera
Pakk. 1 kpl
14 272 11

SL20055AD3
vaahtera
Pakk. 1 kpl
14 272 19

SL200554D4
kirsikkapuu
Pakk. 1 kpl
14 271 80

SL200553D4
kirsikkapuu
Pakk. 1 kpl
14 271 88

SL200556D4
kirsikkapuu
Pakk. 1 kpl
14 271 96

SL2005581D4
kirsikkapuu
Pakk. 1 kpl
14 272 04

SL200557D4
kirsikkapuu
Pakk. 1 kpl
14 272 12

SL20055AD4
kirsikkapuu
Pakk. 1 kpl
14 272 20

SL200554D5
tammi
Pakk. 1 kpl
14 271 81

SL200553D5
tammi
Pakk. 1 kpl
14 271 89

SL200556D5
tammi
Pakk. 1 kpl
14 271 97

SL2005581D5
tammi
Pakk. 1 kpl
14 272 05

SL200557D5
tammi
Pakk. 1 kpl
14 272 13

SL20055AD5
tammi
Pakk. 1 kpl
14 272 21

SL200554D6
sucupira
Pakk. 1 kpl
14 271 82

SL200553D6
sucupira
Pakk. 1 kpl
14 271 90

SL200556D6
sucupira
Pakk. 1 kpl
14 271 98

SL2005581D6
sucupira
Pakk. 1 kpl
14 272 06

SL200557D6
sucupira
Pakk. 1 kpl
14 272 14

SL20055AD6
sucupira
Pakk. 1 kpl
14 272 22

Toimitus
Kansi ja runko erikseen

Toimituspituus
2000 mm

Toimitusvärit kannet
RAL 9010, puhtaanvalkoinen
RAL 9011, grafiitinmusta

Toimitusväri runko
Musta

Materiaali
Runko ja kansi: PVC
Muoto-osat: PC/ABS
halogeeniton

Huomio
- runko ja kansi pitää tilata erikseen

- lista-asennusrasian jalustapeitelevy pitää tilata erikseen



Runko
kova PVC

Tyyppi
Snro

Kansi
kova PVC

Tyyppi
Snro

SL200551 ja SL2005521

SL200551
musta
Pakk. 36 m
14 270 59

SL20055219010
puhtaanvalkoinen
Pakk. 36 m
14 271 66

SL20055219011
grafiitinmusta
Pakk. 36 m
14 271 68

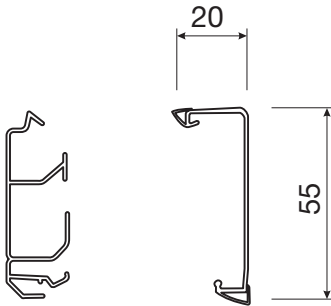

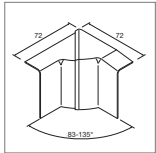

**Sisäkulma sää-
dettävä 83°-135°**
PC/ABS halogeeniton
Tyyppi
Snro

SL2005549010
puhtaanvalkoinen
Pakk. 1 kpl
14 271 75

SL2005549011
grafiitinmusta
Pakk. 1 kpl
14 271 76

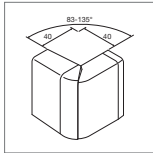

**Ulkokulma sää-
dettävä 83°-135°**
PC/ABS halogeeniton
Tyyppi
Snro

SL2005539010
puhtaanvalkoinen
Pakk. 1 kpl
14 271 83

SL2005539011
grafiitinmusta
Pakk. 1 kpl
14 271 84

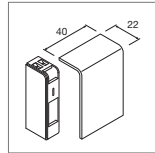

**Päätykappale
oikea/vasen**
PC/ABS halogeeniton
Tyyppi
Snro

SL2005569010
puhtaanvalkoinen
Pakk. 1 kpl
14 271 91

SL2005569011
grafiitinmusta
Pakk. 1 kpl
14 271 92

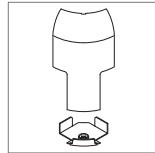

**Liityntäkulma
kulmakanavalle**
EK40040
PC/ABS halogeeniton
Tyyppi/Snro

SL20055819010
puhtaanvalkoinen
Pakk. 1 kpl
14 271 99

SL20055819011
alumiini
Pakk. 1 kpl
14 272 00

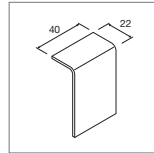

**Jatkokappale
kannelle**
PC/ABS halogeeniton
Tyyppi
Snro

SL2005579010
puhtaanvalkoinen
Pakk. 1 kpl
14 272 07

SL2005579011
grafiitinmusta
Pakk. 1 kpl
14 272 08

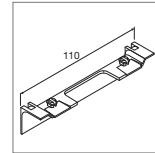

**Peitelevy
jalustalle**
PC/ABS halogeeniton
Tyyppi
Snro

SL20055A9010
puhtaanvalkoinen
Pakk. 1 kpl
14 272 15

SL20055A9011
grafiitinmusta
Pakk. 1 kpl
14 272 16

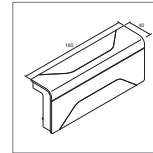

3D-liityntäkulma
PC/ABS halogeeniton
Tyyppi
Snro

SL2005589010
puhtaanvalkoinen
Pakk. 1 kpl
14 272 23

SL2005589011
grafiitinmusta
Pakk. 1 kpl
14 272 24

Liitännävalmiit lista-
asennuskalusteet tehalit.SL-
kanaville SL20055

Materiaali
PC/ABS halogeeniton

Toimitusvärit
RAL 9010, puhtaanvalkoinen
RAL 9011, grafiitinmusta
D1, alumiinipinnoite

Huomio
Kansikoon mukaan valittava
lista-asennusrasian jalustapei-
televy pitää tilata erikseen.



SL200559009010

2-osaiset listapistorasiat SCHUKO®

- kosketussuojattu pistorasiamoduuli lapsisuojiilla

Tuote	Pakk.	Snro	Tyyppi
Listapistorasias SL20055 2-os. puh.val	1	14 272 26	SL200559009010
Listapistorasias SL20055 2-os. graf.mus.	1	14 272 27	SL200559009011
Listapistorasias SL20055 2-os. alu	1	14 272 28	SL20055900D1



SL200559079010

2-osaiset listatarasias Cat.6

- 2-osainen RJ45, Cat.6
- UAE WE (8/8)

Tuote	Pakk.	Snro	Tyyppi
Listatarasias SL20055 2xRJ45 Cat6 puh.val.	1	14 272 29	SL200559079010
Listatarasias SL20055 2xRJ45 Cat6 graf.mus.	1	14 272 30	SL200559079011
Listatarasias SL20055 2xRJ45 Cat6 alu	1	14 272 31	SL20055907D1



SL200559089010

Lista-antennirasias TV+R

SL20055908

- ketjutettava rasia TV+R
- taajuusalue 4 - 862 MHz
- läpimenoheijastus 10 dB
- sisältää päätevastuksen (75Ω)

Tuote	Pakk.	Snro	Tyyppi
Lista-antennirasias SL20055 TV+R puh.val.	1	14 272 32	SL200559089010
Lista-antennirasias SL20055 TV+R graf.mus.	1	14 272 33	SL200559089011
Lista-antennirasias SL20055 TV+R alu	1	14 272 34	SL20055908D1



SL200559099010

Lista-antennirasias TV+R+SAT

SL20055909

- päättävä rasia TV+R+SAT
- taajuusalue 4 - 2400 MHz

Tuote	Pakk.	Snro	Tyyppi
Lista-antennirasias SL20055 TV+R+SAT puh.val.	1	14 272 35	SL200559099010
Lista-antennirasias SL20055 TV+R+SAT graf.mus.	1	14 272 36	SL200559099011
Lista-antennirasias SL20055 TV+R+SAT alu	1	14 272 37	SL20055909D1



SL200559109010

Listakaiutinrasiat

SL20055910

- 4 kaiuttimeliitäntä 2:n kaiuttimen liittämiseksi poikkiportille 6 mm² asti

SL20055924

- 8 kaiuttimeliitäntä 4:n kaiuttimen liittämiseksi poikkiportille 6 mm² asti

Tuote	Pakk.	Snro	Tyyppi
Listarasia SL20055 2 kaiuttimelle puh.val.	1	14 272 38	SL200559109010
Listarasia SL20055 2 kaiuttimelle graf.mus.	1	14 272 39	SL200559109011
Listarasia SL20055 2 kaiuttimelle alu	1	14 272 40	SL20055910D1
Listarasia SL20055 4 kaiuttimelle puh.val.	1	14 272 41	SL200559249010
Listarasia SL20055 4 kaiuttimelle graf.mus.	1	14 272 42	SL200559249011
Listarasia SL20055 4 kaiuttimelle alu	1	14 272 43	SL20055924D1



SL200559029010

Listapistorasiat SCHUKO® ylijännitesuojamodulilla

Pistorasia SCHUKO®

- 230 V, 16 A
- liitäntä QuickConnect-jousiliittimillä
- kosketussuojattu ja lapsisuojiilla

Ylijännitesuojamoduli

- nimellisjännite Un: 230 V AC
- maks. etukoje: 16 A gl/C
- ylijännitesuojaluokka III

Tuote	Pakk.	Snro	Tyyppi
Listarasia SL20055 PR+YJS puh.val.	1	14 272 44	SL200559029010
Listarasia SL20055 PR+YJS graf.mus.	1	14 272 45	SL200559029011
Listarasia SL20055 PR+YJS alu	1	14 272 46	SL20055902D1



SL200559209010

Listapistorasiat SCHUKO® datamoduleilla

Pistorasia SCHUKO®

- 230 V, 16 A
- liitäntä QuickConnect-jousiliittimillä
- kosketussuojattu ja lapsisuojiilla

Dataliitinmoduli

- 2-osainen RJ45, Cat.6

Tuote	Pakk.	Snro	Tyyppi
Listarasia SL20055 PR+2xRJ45 Cat.6 puh.val.	1	14 272 47	SL200559209010
Listarasia SL20055 PR+2xRJ45 Cat.6 graf.mus.	1	14 272 48	SL200559209011
Listarasia SL20055 PR+2xRJ45 Cat.6 alu	1	14 272 49	SL20055920D1



SL200559219010

Listapistorasiat SCHUKO® antennimodulilla TV+R+SAT

Pistorasia SCHUKO®

- 230 V, 16 A
- liitäntä QuickConnect-jousiliittimillä
- kosketussuojattu ja lapsisuojiilla

Antennirasia

- päättävä rasia TV+R+SAT
- taajuusalue 4 - 2400 MHz

Tuote	Pakk.	Snro	Tyyppi
Listarasia SL20055 PR+TV/R/SAT puh.val.	1	14 272 50	SL200559219010
Listarasia SL20055 PR+TV/R/SAT graf.mus.	1	14 272 51	SL200559219011
Listarasia SL20055 PR+TV/R/SAT alu	1	14 272 52	SL20055921D1



SL200559239010

Listapistorasiat SCHUKO® kaiutinmodulilla

Pistorasia SCHUKO®

- 230 V, 16 A
- liitäntä QuickConnect-jousiliittimillä
- kosketussuojattu ja lapsisuojiilla

Kaiutinmoduli

- 4 kaiutinliitintä 2:n kaiutimen liittämiseksi poikkipinnalle 6 mm² asti

Tuote	Pakk.	Snro	Tyyppi
Listarasia SL20055 PR+2xkaiutin puh.val.	1	14 272 53	SL200559239010
Listarasia SL20055 PR+2xkaiutin graf.mus.	1	14 272 54	SL200559239011
Listarasia SL20055 PR+2xkaiutin alu	1	14 272 55	SL20055923D1



SL200559259010

Listapistorasiat SCHUKO® LED-modulilla

Pistorasia SCHUKO®

- 230 V, 16 A
- liitäntä QuickConnect-jousiliittimillä
- kosketussuojattu ja lapsisuojiilla

LED-moduli

- käyttöjännite 230 V
- 2 kirkkaustaso:
- liitäntä 1: 1 W
- liitäntä 2: 0,2 W

Tuote	Pakk.	Snro	Tyyppi
Listarasia SL20055 PR+LED puh.val.	1	14 272 56	SL200559259010
Listarasia SL20055 PR+LED graf.mus.	1	14 272 57	SL200559259011
Listarasia SL20055 PR+LED alu	1	14 272 58	SL20055925D1



SL200559269010

Listapistorasiat SCHUKO® liiketunnistinmodulilla

Pistorasia SCHUKO®

- 230 V, 16 A
- liitäntä QuickConnect-jousiliittimillä
- kosketussuojattu ja lapsisuojiilla

Liiketunnistin

- käyttöjännite 230 V
- tunnistuskulma: 90° ... 180°, aseteltavissa käsin ilman lisätarvikkeita
- valaistustason raja-arvon säätö: painikkeella tai potentiometrillä

Tuote	Pakk.	Snro	Tyyppi
Listarasia SL20055 PR+liiket. puh.val.	1	14 272 59	SL200559269010
Listarasia SL20055 PR+liiket. graf.mus.	1	14 272 60	SL200559269011
Listarasia SL20055 PR+liiket. alu	1	14 272 61	SL20055926D1



SL200559119010

Listakojerasiat vakiokalusteille asennuskehyksellä

- esimerkiksi hager kallysto® -kytkinkalusteille
- erillistä jalustan peitelevyä ei tarvita

Tuote	Pakk.	Snro	Tyyppi
Listarasia SL20055 vakiokal. puh.val.	1	14 272 62	SL200559119010
Listarasia SL20055 vakiokal. graf.mus.	1	14 272 63	SL200559119011
Listarasia SL20055 vakiokal. alu	1	14 272 64	SL20055911D1

Toimitus
Kansi ja runko erikseen

Toimituspituus
2000 mm

Toimitusvärit kannet
RAL 9010, puhtaanvalkoinen
RAL 9011, grafiitinmusta
D1, alumiinipinnoite
D2, pyökkipinnoite

D3, vaahterapinnoite
D4, kirsikkapinnoite
D5, tammipinnoite
D6, sucupirapinnoite

Toimitusväri runko
musta

Materiaali
Runko ja kansi: PVC

Muoto-osat: PC/ABS
halogeeniton

Huomio
- runko ja kansi pitää tilata erikseen

- lista-asennusrasian jalustapeitelevy pitää tilata erikseen



Runko	Kansi
kova PVC	kova PVC
Tyyppi	Tyyppi
Snro	Snro

SL200801 ja SL200802

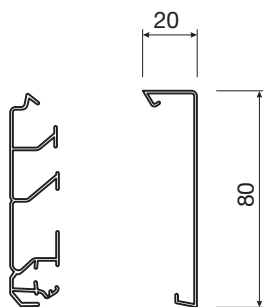

SL200801
musta
Pakk. 36 m
14 272 65

SL2008029010
puhtaanvalkoinen
Pakk. 36 m
14 272 66

SL2008029011
grafiitinmusta
Pakk. 36 m
14 272 69

SL200802D1
alumiini
Pakk. 18 m
14 272 72

SL200802D2
pyökki
Pakk. 18 m
14 272 74

SL200802D3
vaahtera
Pakk. 18 m
14 272 75

SL200802D4
kirsikkapuu
Pakk. 18 m
14 272 76

SL200802D5
tammi
Pakk. 18 m
14 272 77

SL200802D6
sucupira
Pakk. 18 m
14 272 78

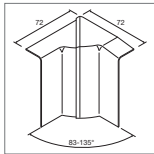

Sisäkulma sää-
dettävä 83°-135°
PC/ABS halogeeniton
Tyyppi
Snro

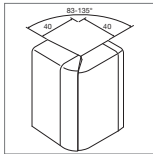

Ulkokulma sää-
dettävä 83°-135°
PC/ABS halogeeniton
Tyyppi
Snro

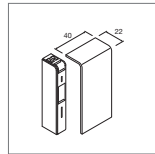

Päätykappale
oikea/vasen
PC/ABS halogeeniton
Tyyppi
Snro

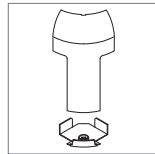

Liityntäkulma
kulmakanavalle
EK40040
PC/ABS halogeeniton
Tyyppi/Snro

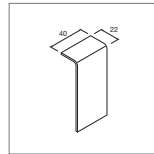

Jatkokappale
kannelle
PC/ABS halogeeniton
Tyyppi
Snro

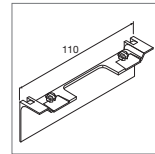

Peitelevy
jalustalle
PC/ABS halogeeniton
Tyyppi
Snro

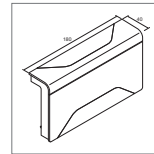

3D-liityntäkulma
PC/ABS halogeeniton
Tyyppi
Snro

SL2008049010
puhtaanvalkoinen
Pakk. 1 kpl
14 272 79

SL2008039010
puhtaanvalkoinen
Pakk. 1 kpl
14 272 87

SL2008069010
puhtaanvalkoinen
Pakk. 1 kpl
14 272 95

SL20080819010
puhtaanvalkoinen
Pakk.1 kpl
14 273 03

SL2008079010
puhtaanvalkoinen
Pakk. 1 kpl
14 273 11

SL20080A9010
puhtaanvalkoinen
Pakk. 1 kpl
14 273 19

SL2008089010
puhtaanvalkoinen
Pakk. 1 kpl
14 273 27

SL2008049011
grafiitinmusta
Pakk. 1 kpl
14 272 80

SL2008039011
grafiitinmusta
Pakk. 1 kpl
14 272 88

SL2008069011
grafiitinmusta
Pakk. 1 kpl
14 272 96

SL20080819011
grafiitinmusta
Pakk. 1 kpl
14 273 04

SL2008079011
grafiitinmusta
Pakk. 1 kpl
14 273 12

SL20080A9011
grafiitinmusta
Pakk. 1 kpl
14 273 20

SL2008089011
grafiitinmusta
Pakk. 1 kpl
14 273 28

SL200804D1
alumiini
Pakk. 1 kpl
14 272 81

SL200803D1
alumiini
Pakk. 1 kpl
14 272 89

SL200806D1
alumiini
Pakk. 1 kpl
14 272 97

SL2008081D1
alumiini
Pakk. 1 kpl
14 273 05

SL200807D1
alumiini
Pakk. 1 kpl
14 273 13

SL20080AD1
alumiini
Pakk. 1 kpl
14 273 21

SL200808D1
alumiini
Pakk. 1 kpl
14 273 29

SL200804D2
pyökki
Pakk. 1 kpl
14 272 82

SL200803D2
pyökki
Pakk. 1 kpl
14 272 90

SL200806D2
pyökki
Pakk. 1 kpl
14 272 98

SL2008081D2
pyökki
Pakk. 1 kpl
14 273 06

SL200807D2
pyökki
Pakk. 1 kpl
14 273 14

SL20080AD2
pyökki
Pakk. 1 kpl
14 273 22

SL200804D3
vaahtera
Pakk. 1 kpl
14 272 83

SL200803D3
vaahtera
Pakk. 1 kpl
14 272 91

SL200806D3
vaahtera
Pakk. 1 kpl
14 272 99

SL2008081D3
vaahtera
Pakk. 1 kpl
14 273 07

SL200807D3
vaahtera
Pakk. 1 kpl
14 273 15

SL20080AD3
vaahtera
Pakk. 1 kpl
14 273 23

SL200804D4
kirsikkapuu
Pakk. 1 kpl
14 272 84

SL200803D4
kirsikkapuu
Pakk. 1 kpl
14 272 92

SL200806D4
kirsikkapuu
Pakk. 1 kpl
14 273 00

SL2008081D4
kirsikkapuu
Pakk. 1 kpl
14 273 08

SL200807D4
kirsikkapuu
Pakk. 1 kpl
14 273 16

SL20080AD4
kirsikkapuu
Pakk. 1 kpl
14 273 24

SL200804D5
tammi
Pakk. 1 kpl
14 272 85

SL200803D5
tammi
Pakk. 1 kpl
14 272 93

SL200806D5
tammi
Pakk. 1 kpl
14 273 01

SL2008081D5
tammi
Pakk. 1 kpl
14 273 09

SL200807D5
tammi
Pakk. 1 kpl
14 273 17

SL20080AD5
tammi
Pakk. 1 kpl
14 273 25

SL200804D6
sucupira
Pakk. 1 kpl
14 272 86

SL200803D6
sucupira
Pakk. 1 kpl
14 272 94

SL200806D6
sucupira
Pakk. 1 kpl
14 273 02

SL2008081D6
sucupira
Pakk. 1 kpl
14 273 10

SL200807D6
sucupira
Pakk. 1 kpl
14 273 18

SL20080AD6
sucupira
Pakk. 1 kpl
14 273 26

Toimitus
Kansi ja runko erikseen

Toimituspituus
2000 mm

Toimitusvärit kannet
RAL 9010, puhtaanvalkoinen
RAL 9011, grafiitinmusta

Toimitusväri runko
musta

Materiaali
Runko ja kansi: PVC
Muoto-osat: PC/ABS
halogeeniton

Huomio
- runko ja kansi pitää tilata erikseen

- lista-asennusrasian jalustapeite levy pitää tilata erikseen



Runko
kova PVC

Tyyppi
Snro

Kansi
kova PVC

Tyyppi
Snro

SL200801 ja SL2008021

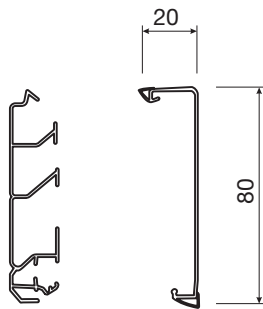

SL200801
musta
Pakk. 36 m
14 272 65

SL20080219010
puhtaanvalkoinen
Pakk. 36 m
14 272 67

SL20080219011
grafiitinmusta
Pakk. 36 m
14 272 70

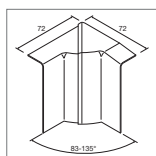

**Sisäkulma sää-
dettävä 83°-135°**
PC/ABS halogeeniton
Tyyppi
Snro

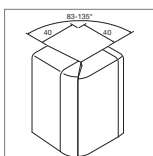

**Ulkokulma sää-
dettävä 83°-135°**
PC/ABS halogeeniton
Tyyppi
Snro

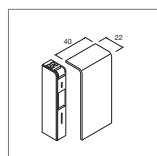

**Päätykappale
oikea/vasen**
PC/ABS halogeeniton
Tyyppi
Snro

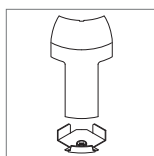

**Liityntäkulma
kulmakanavalle**
EK40040
PC/ABS halogeeniton
Tyyppi/Snro

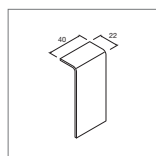

**Jatkokappale
kannelle**
PC/ABS halogeeniton
Tyyppi
Snro

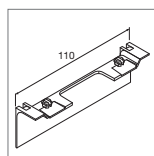

**Peitelevy
jalustalle**
PC/ABS halogeeniton
Tyyppi
Snro

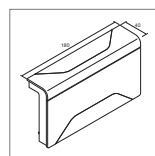

3D-liityntäkulma
PC/ABS halogeeniton
Tyyppi
Snro

SL2008049010
puhtaanvalkoinen
Pakk. 1 kpl
14 272 79

SL2008039010
puhtaanvalkoinen
Pakk. 1 kpl
14 272 87

SL2008069010
puhtaanvalkoinen
Pakk. 1 kpl
14 272 95

SL20080819010
puhtaanvalkoinen
Pakk. 1 kpl
14 273 03

SL2008079010
puhtaanvalkoinen
Pakk. 1 kpl
14 273 11

SL20080A9010
puhtaanvalkoinen
Pakk. 1 kpl
14 273 19

SL2008089010
puhtaanvalkoinen
Pakk. 1 kpl
14 273 27

SL2008049011
grafiitinmusta
Pakk. 1 kpl
14 272 80

SL2008039011
grafiitinmusta
Pakk. 1 kpl
14 272 88

SL2008069011
grafiitinmusta
Pakk. 1 kpl
14 272 96

SL20080819011
grafiitinmusta
Pakk. 1 kpl
14 273 04

SL2008079011
grafiitinmusta
Pakk. 1 kpl
14 273 12

SL20080A9011
grafiitinmusta
Pakk. 1 kpl
14 273 20

SL2008089011
grafiitinmusta
Pakk. 1 kpl
14 273 28

Liitännävalmiit lista-asennuskalusteet tehalit.SL-kanaville SL20080

Materiaali
PC/ABS halogeeniton

Toimitusvärit
RAL 9010, puhtaanvalkoinen
RAL 9011, grafiitinmusta
D1, alumiinipinnoite

Huomio
Kansikoon mukaan valittava lista-asennusrasian jalustapeitelevy pitää tilata erikseen



SL200809009010

2-osaiset listapistorasiat SCHUKO®

- kosketussuojattu pistorasiamoduuli lapsisuojilla

Tuote	Pakk.	Snro	Tyyppi
Listapistorasias SL20080 2-os. puh.val.	1	14 273 30	SL200809009010
Listapistorasias SL20080 2-os. graf.mus.	1	14 273 31	SL200809009011
Listapistorasias SL20080 2-os. alu	1	14 273 32	SL20080900D1



SL200809079010

2-osaiset listatarasias Cat.6

- 2-osainen RJ45, Cat.6
- UAE WE (8/8)

Tuote	Pakk.	Snro	Tyyppi
Listatarasias SL20080 2xRJ45 Cat6 puh.val.	1	14 273 33	SL200809079010
Listatarasias SL20080 2xRJ45 Cat6 graf.mus.	1	14 273 34	SL200809079011
Listatarasias SL20080 2xRJ45 Cat6 alu	1	14 273 35	SL20080907D1



SL200809089010

Lista-antennirasias TV+R

SL20080908
- ketjutettava rasia TV+R
- taajuusalue 4 - 862 MHz
- läpimenoheijastus 10 dB
- sisältää päätevastuksen (75Ω)

Tuote	Pakk.	Snro	Tyyppi
Lista-antennirasias SL20080 TV+R puh.val.	1	14 273 36	SL200809089010
Lista-antennirasias SL20080 TV+R graf.mus.	1	14 273 37	SL200809089011
Lista-antennirasias SL20080 TV+R alu	1	14 273 38	SL20080908D1



SL200809099010

Lista-antennirasias TV+R+SAT

SL20080909
- päättyvä rasia TV+R+SAT
- taajuusalue 4 - 2400 MHz

Tuote	Pakk.	Snro	Tyyppi
Lista-antennirasias SL20080 TV+R+SAT puh.val.	1	14 273 39	SL200809099010
Lista-antennirasias SL20080 TV+R+SAT graf.mus.	1	14 273 40	SL200809099011
Lista-antennirasias SL20080 TV+R+SAT alu	1	14 273 41	SL20080909D1



SL200809109010

Listakaiutinrasia

SL20080910

- 4 kaiutininliitintä 2:n kaiutimen liittämiseksi poikki-pinnalle 6 mm² asti

SL20080924

- 8 kaiutininliitintä 4:n kaiutimen liittämiseksi poikki-pinnalle 6 mm² asti

Tuote	Pakk. Snro	Tyyppi
Listarasia SL20080 2 kaiuttimelle puh.val.	1 14 273 42	SL200809109010
Listarasia SL20080 2 kaiuttimelle graf.mus.	1 14 273 43	SL200809109011
Listarasia SL20080 2 kaiuttimelle alu	1 14 273 44	SL20080910D1
Listarasia SL20080 4 kaiuttimelle puh.val.	1 14 273 45	SL200809249010
Listarasia SL20080 4 kaiuttimelle graf.mus.	1 14 273 46	SL200809249011
Listarasia SL20080 4 kaiuttimelle alu	1 14 273 47	SL20080924D1



SL200809029010

Listapistorasias SCHUKO® ylijännitesuojamodulilla

Pistorasia SCHUKO®

- 230 V, 16 A
- liitintä QuickConnect-jousiliittimillä
- kosketussuojattu ja lapsisuojiilla

Ylijännitesuojamoduli

- nimellisjännite Un: 230 V AC
- maks. etukoje: 16 A gI/C
- ylijännitesuojausluokka III

Tuote	Pakk. Snro	Tyyppi
Listarasia SL20080 PR+YJS puh.val.	1 14 273 48	SL200809029010
Listarasia SL20080 PR+YJS graf.mus.	1 14 273 49	SL200809029011
Listarasia SL20080 PR+YJS alu	1 14 273 50	SL20080902D1



SL200809209010

Listapistorasias SCHUKO® datamoduleilla

Pistorasia SCHUKO®

- 230 V, 16 A
- liitintä QuickConnect-jousiliittimillä
- kosketussuojattu ja lapsisuojiilla

Dataliitinmoduli

- 2-osainen RJ45, Cat.6

Tuote	Pakk. Snro	Tyyppi
Listarasia SL20080 PR+2xRJ45 Cat.6 puh.val.	1 14 273 51	SL200809209010
Listarasia SL20080 PR+2xRJ45 Cat.6 graf.mus.	1 14 273 52	SL200809209011
Listarasia SL20080 PR+2xRJ45 Cat.6 alu	1 14 273 53	SL20080920D1



SL200809219010

Listapistorasias SCHUKO® antennimodulilla TV+R+SAT

Pistorasia SCHUKO®

- 230 V, 16 A
- liitintä QuickConnect-jousiliittimillä
- kosketussuojattu ja lapsisuojiilla

Antennirasia

- päättävä rasia TV+R+SAT
- taajuusalue 4 - 2400 MHz

Tuote	Pakk. Snro	Tyyppi
Listarasia SL20080 PR+TV/R/SAT puh.val.	1 14 273 54	SL200809219010
Listarasia SL20080 PR+TV/R/SAT graf.mus.	1 14 273 55	SL200809219011
Listarasia SL20080 PR+TV/R/SAT alu	1 14 273 56	SL20080921D1



SL200809239010

Listapistorasiat SCHUKO® kaiutinmodulilla

Pistorasia SCHUKO®

- 230 V, 16 A
- liitäntä QuickConnect-jousiliittimillä
- kosketussuojattu ja lapsisuojiilla

Kaiutinmoduli

- 4 kaiutinliitintä 2:n kaiutimen liittämiseksi poikkipinnalle 6 mm² asti

Tuote	Pakk.	Snro	Tyyppi
Listarasia SL20080 PR+2xkaiutin puh.val.	1	14 273 57	SL200809239010
Listarasia SL20080 PR+2xkaiutin graf.mus.	1	14 273 58	SL200809239011
Listarasia SL20080 PR+2xkaiutin alu	1	14 273 59	SL20080923D1



SL200809259010

Listapistorasiat SCHUKO® LED-modulilla

Pistorasia SCHUKO®

- 230 V, 16 A
- liitäntä QuickConnect-jousiliittimillä
- kosketussuojattu ja lapsisuojiilla

LED-moduli

- käyttöjännite 230 V
- 2 kirkkaustaso:
- liitäntä 1: 1 W
- liitäntä 2: 0,2 W

Tuote	Pakk.	Snro	Tyyppi
Listarasia SL20080 PR+LED puh.val.	1	14 273 60	SL200809259010
Listarasia SL20080 PR+LED graf.mus.	1	14 273 61	SL200809259011
Listarasia SL20080 PR+LED alu	1	14 273 62	SL20080925D1



SL200809269010

Listapistorasiat SCHUKO® liiketunnistinmodulilla

Pistorasia SCHUKO®

- 230 V, 16 A
- liitäntä QuickConnect-jousiliittimillä
- kosketussuojattu ja lapsisuojiilla

Liiketunnistin

- käyttöjännite 230 V
- tunnistuskulma: 90° ... 180°, aseteltavissa käsin ilman lisätarvikkeita
- valaistustason raja-arvon säätö: painikkeella tai potentiometrillä

Tuote	Pakk.	Snro	Tyyppi
Listarasia SL20080 PR+liiket. puh.val.	1	14 273 63	SL200809269010
Listarasia SL20080 PR+liiket. graf.mus.	1	14 273 64	SL200809269011
Listarasia SL20080 PR+liiket. alu	1	14 273 65	SL20080926D1



SL200809119010

Listakojerasiat vakiokalusteille asennuskehyksellä

- esimerkiksi hager kallysto® -kytkinkalusteille
- erillistä jalustan peitelevyä ei tarvita

Tuote	Pakk.	Snro	Tyyppi
Listarasia SL20080 vakiokal. puh.val.	1	14 273 66	SL200809119010
Listarasia SL20080 vakiokal. graf.mus.	1	14 273 67	SL200809119011
Listarasia SL20080 vakiokal. alu	1	14 273 68	SL20080911D1

Toimitus
Kansi ja runko erikseen

Toimituspituus
2000 mm

Toimitusvärit kannet
RAL 9010, puhtaanvalkoinen
RAL 9011, grafiitinmusta

Toimitusväri runko
Musta

Materiaali
Runko ja kansi: PVC
Muoto-osat: PC/ABS
halogeeniton

Huomio
- runko ja kansi pitää tilata erikseen

- lista-asennusrasian jalustapeitelevy pitää tilata erikseen



Runko
kova PVC

Tyyppi
Snro

Kansi
kova PVC

Tyyppi
Snro

SL2001151 ja SL201152

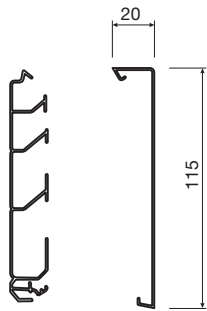

SL201151
musta
Pakk. 24 m
14 273 72

SL2011529010
puhtaanvalkoinen
Pakk. 24 m
14 273 73

SL2011529011
grafiitinmusta
Pakk. 24 m
14 273 74

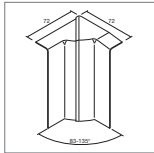

**Sisäkulma sää-
dettävä 83°-135°**
PC/ABS halogeeniton
Tyyppi
Snro

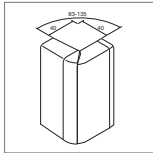

**Ulkokulma sää-
dettävä 83°-135°**
PC/ABS halogeeniton
Tyyppi
Snro

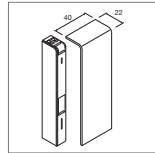

**Päätykappale
oikea/vasen**
PC/ABS halogeeniton
Tyyppi
Snro

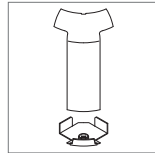

**Liityntäkulma
kulmakanavalle**
EK40040
PC/ABS halogeeniton
Tyyppi/Snro

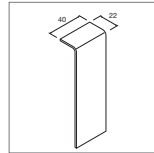

**Jatkokappale
kannelle**
PC/ABS halogeeniton
Tyyppi
Snro

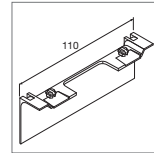

**Peitelevy
jalustalle**
PC/ABS halogeeniton
Tyyppi
Snro

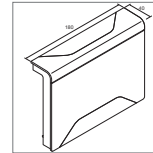

3D-liityntäkulma
PC/ABS halogeeniton
Tyyppi
Snro

SL2011549010
puhtaanvalkoinen
Pakk. 1 kpl
14 273 75

SL2011539010
puhtaanvalkoinen
Pakk. 1 kpl
14 273 77

SL2011569010
puhtaanvalkoinen
Pakk. 1 kpl
14 273 79

SL20115819010
puhtaanvalkoinen
Pakk. 1 kpl
14 273 81

SL2011579010
puhtaanvalkoinen
Pakk. 1 kpl
14 273 83

SL20115A9010
puhtaanvalkoinen
Pakk. 1 kpl
14 273 85

SL2011589010
puhtaanvalkoinen
Pakk. 1 kpl
14 273 87

SL2011549011
grafiitinmusta
Pakk. 1 kpl
14 273 76

SL2011539011
grafiitinmusta
Pakk. 1 kpl
14 273 78

SL2011569011
grafiitinmusta
Pakk. 1 kpl
14 273 80

SL20115819011
grafiitinmusta
Pakk. 1 kpl
14 273 82

SL2011579011
grafiitinmusta
Pakk. 1 kpl
14 273 84

SL20115A9011
grafiitinmusta
Pakk. 1 kpl
14 273 86

SL2011589011
grafiitinmusta
Pakk. 1 kpl
14 273 88

Liitännävalmiit lista-asennuskalusteet tehalit.SL-kanaville SL20115

Materiaali
PC/ABS halogeeniton

Toimitusvärit
RAL 9010, puhtaankalkoinen
RAL 9011, grafiitinmusta

Huomio
Kansikoon mukaan valittava lista-asennusrasian jalustapeitelevy pitää tilata erikseen



SL201159009010

2-osaiset listapistorasiat SCHUKO®,

- kosketussuojattu pistorasiamoduuli lapsisuojiolla

Tuote	Pakk.	Snro	Tyyppi
Listapistorasia SL20115 2-os. puh.val.	1	14 273 89	SL201159009010
Listapistorasia SL20115 2-os. graf.mus.	1	14 273 90	SL201159009011



SL201159079010

2-osaiset listadatarasiat Cat.6

- 2-osainen RJ45, Cat.6
- UAE WE (8/8)

Tuote	Pakk.	Snro	Tyyppi
Listadatarasia SL20115 2xRJ45 Cat6 puh.val.	1	14 273 91	SL201159079010
Listadatarasia SL20115 2xRJ45 Cat6 graf.mus.	1	14 273 92	SL201159079011



SL201159089010

Lista-antennirasiat TV+R

SL20115908
- ketjutettava rasia TV+R
- taajuusalue 4 - 862 MHz
- läpimeno vaimennus 10 dB
- sisältää päätevastuksen (75Ω)

Tuote	Pakk.	Snro	Tyyppi
Lista-antennirasia SL20115 TV+R puh.val.	1	14 273 93	SL201159089010
Lista-antennirasia SL20115 TV+R graf.mus.	1	14 273 94	SL201159089011



SL201159099010

Lista-antennirasiat TV+R+SAT

SL20115909
- päättyvä rasia TV+R+SAT
- taajuusalue 4 - 2400 MHz

Tuote	Pakk.	Snro	Tyyppi
Lista-antennirasia SL20115 TV+R+SAT puh.val.	1	14 273 95	SL201159099010
Lista-antennirasia SL20115 TV+R+SAT graf.mus.	1	14 273 96	SL201159099011



SL201159109010

Listakaiutinrasia

SL20115910

- 4 kaiutinniitintä 2:n kaiutimen liittämiseksi poikki-pinnalle 6 mm² asti

SL20115924

- 8 kaiutinniitintä 4:n kaiutimen liittämiseksi poikki-pinnalle 6 mm² asti

Tuote	Pakk. Snro	Tyyppi
Listarasia SL20115 2 kaiuttimelle puh.val.	1 14 273 97	SL201159109010
Listarasia SL20115 2 kaiuttimelle graf.mus.	1 14 273 98	SL201159109011
Listarasia SL20115 4 kaiuttimelle puh.val.	1 14 273 99	SL201159249010
Listarasia SL20115 4 kaiuttimelle graf.mus.	1 14 274 00	SL201159249011



SL201159029010

Listapistorasias SCHUKO® ylijännitesuojamodulilla

Pistorasia SCHUKO®

- 230 V, 16 A
- liitäntä QuickConnect-jousiliittimillä
- kosketussuojattu ja lapsisuojiilla

Ylijännitesuojamoduli

- nimellisjännite U_n: 230 V AC
- maks. etukoje: 16 A gl/C
- ylijännitesuojaluokka III

Tuote	Pakk. Snro	Tyyppi
Listarasia SL20115 PR+YJS puh.val.	1 14 274 01	SL201159029010
Listarasia SL20115 PR+YJS graf.mus.	1 14 274 02	SL201159029011



SL201159209010

Listapistorasias SCHUKO® datamoduleilla

Pistorasia SCHUKO®

- 230 V, 16 A
- liitäntä QuickConnect-jousiliittimillä
- kosketussuojattu ja lapsisuojiilla

Dataliitinmoduli

- 2-osainen RJ45, Cat.6

Tuote	Pakk. Snro	Tyyppi
Listarasia SL20115 PR+2xRJ45 Cat.6 puh.val.	1 14 274 03	SL201159209010
Listarasia SL20115 PR+2xRJ45 Cat.6 graf.mus.	1 14 274 04	SL201159209011



SL201159219010

Listapistorasias SCHUKO® antennimodulilla TV+R+SAT

Pistorasia SCHUKO®

- 230 V, 16 A
- liitäntä QuickConnect-jousiliittimillä
- kosketussuojattu ja lapsisuojiilla

Antennirasia

- päättävä rasia TV+R+SAT
- taajuusalue 4 - 2400 MHz

Tuote	Pakk. Snro	Tyyppi
Listarasia SL20115 PR+TV/R/SAT puh.val.	1 14 274 05	SL201159219010
Listarasia SL20115 PR+TV/R/SAT graf.mus.	1 14 274 06	SL201159219011



SL201159239010

Listapistorasias SCHUKO® kaiutinmodulilla

Pistorasia SCHUKO®

- 230 V, 16 A
- liitäntä QuickConnect-jousiliittimillä
- kosketussuojattu ja lapsisuojiilla

Kaiutinmoduli

- 4 kaiutinniitintä 2:n kaiutimen liittämiseksi poikki-pinnalle 6 mm² asti

Tuote	Pakk. Snro	Tyyppi
Listarasia SL20115 PR+2xkaiutin puh.val.	1 14 274 07	SL201159239010
Listarasia SL20115 PR+2xkaiutin graf.mus.	1 14 274 08	SL201159239011



SL201159259010

Listapistorasiat SCHUKO® LED-modulilla

Pistorasia SCHUKO®

- 230 V, 16 A
- liitäntä QuickConnect-jousiliittimillä
- kosketussuojattu ja lapsisuojiilla

LED-moduli

- käyttöjännite 230 V
- 2 kirkkaustaso:
- liitäntä 1: 1 W
- liitäntä 2: 0,2 W

Tuote	Pakk. Snro	Tyyppi
Listarasia SL20115 PR+LED puh.val	1 14 274 09	SL201159259010
Listarasia SL20115 PR+LED graf.mus.	1 14 274 10	SL201159259011



SL201159269010

Listapistorasiat SCHUKO® liiketunnistinmodulilla

Pistorasia SCHUKO®

- 230 V, 16 A
- liitäntä QuickConnect-jousiliittimillä
- kosketussuojattu ja lapsisuojiilla

Liiketunnistin

- käyttöjännite 230 V
- tunnistuskulma: 90° ... 180°, aseteltavissa käsin ilman lisätarvikkeita
- valaistustason raja-arvon säätö: painikkeella tai potentiometrillä

Tuote	Pakk. Snro	Tyyppi
Listarasia SL20115 PR+liiket. puh.val.	1 14 274 11	SL201159269010
Listarasia SL20115 PR+liiket. graf.mus.	1 14 274 12	SL201159269011



SL201159119010

Listakojerasiat vakiokalusteille asennuskehyksellä

- esimerkiksi hager kallysto® -kytkinkalusteille
- erillistä jalustan peitelevyä ei tarvita

Tuote	Pakk. Snro	Tyyppi
Listarasia SL20115 vakiokal. puh.val.	1 14 274 13	SL201159119010
Listarasia SL20115 vakiokal. graf.mus.	1 14 274 14	SL201159119011



SL20080LED1ALU

SL-jalkalistakanavapakkaukset liiketunnistimella, tehölähteellä ja LED-valonauhalla

Pakkaus sisältää:

- 4 m SL-jalkalistakanavan kantta valoikkunalla LED-nauhalle, alumiinipinnoite, korkeus 80 mm
- 4 m jalkalistakanavan runkoa, musta
- 1 listarasia tehölähteellä ja liiketunnistimella, alumiinipinnoite/grafiitinmusta
- 1 listarasian jalustan peitelevy, alumiinipinnoite
- 1 LED-nauha, väri valkoinen tai sininen, pituus 4 m
- 2 päätykappaletta, alumiinipinnoite
- liitäntätarvike

SL20080LED1ALU - valkoisella LED-nauhalla

SL20080LED2ALU - sinisellä LED-nauhalla

Tuote	Pakk. Snro	Tyyppi
SL-jalkal.pakk.,valk. LED, alu	1 14 274 15	SL20080LED1ALU
SL-jalkal.pakk.,sin. LED, alu	1 14 274 16	SL20080LED2ALU



SL2008024D1

Kansi 80 mm LED-valoikkunalla

Yksiosainen kansi läpinäkyvällä ikkunalla LED-valolle

Materiaali

PVC

Toimitusväri

- 9010, puhtaanvalkoinen
- 9011, grafiitinmusta
- D1, alumiinipinnoite

Tuote	Pakk. Snro	Tyyppi
Kansi SL20080 LED-ikk. puh.val.	18 14 272 68	SL20080249010
Kansi SL20080 LED-ikk. graf.mus.	18 14 272 71	SL20080249011
Kansi SL20080 LED-ikk. alu	18 14 272 73	SL2008024D1

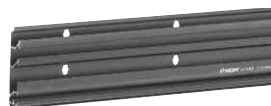

SL200801

Runko 80 mm

Materiaali

PVC

Tuote	Pakk. Snro	Tyyppi
Runko SL20080	36 14 272 65	SL200801



LEDTR9

Teholähde LED-nauhoille ≤ 4 m

1 - 9 W

Tulojännite: 230 V/50 Hz
Lähtöjännite: 12 V DC (2-osainen)

Mitat: halkaisija 47 mm, korkeus 18 mm

Tuote	Pakk. Snro	Tyyppi
Teholähde LED-nauhalle 9W	1 27 070 43	LEDTR9



LEDTR45

Teholähde LED-nauhoille ≤ 28 m

1 - 45 W

Tulojännite: 230 V/50 Hz
Lähtöjännite: 12 V DC

Mitat: 202 mm x 36,5 mm x 22,5 mm

Vinkki: Voidaan asentaa Colonna-asennuskanavaan

Tuote	Pakk. Snro	Tyyppi
Teholähde LED-nauhalle 45W	1 27 070 44	LEDTR45



LED04WEISS

LED-nauhat

12 V DC

Mitat: 4 tai 20 m (5 x 8 mm)

Värit: valkoinen, sininen

Tuote	Pakk. Snro	Tyyppi
LED-nauha 4m sis. lisät. valkoinen	1 41 167 00	LED04WEISS
LED-nauha 4m sis. lisät. sininen	1 41 167 01	LED04BLAU
LED-nauha 20m sis. lisät. valkoinen	1 41 167 02	LED20WEISS
LED-nauha 20m sis. lisät. sininen	1 41 167 03	LED20BLAU



SL20080927D1

Listarasia teholähteellä ja liiketunnistimella

Listarasia teholähteellä (1 - 9 W) ja liiketunnistimella, alumiinipinnoite/grafiitinmusta

Huomio:
Kansikoon mukaan valittava lista-asennusrasian jalustapeitelevy pitää tilata erikseen.

Tuote	Pakk. Snro	Tyyppi
Listarasia SL20080 muuntaja+liiket. alu	1 14 273 71	SL20080927D1



G6090SCHW

Kulmakappale oven alitukseen SL-jalkalistoille

Uudisasennukseen tai saneerukseen
Korkeus: 75 mm

Huomio:
Yhdelle oviaukolle käytettävä 2 ovenalituskappaletta.
Yhdistys tehdään yleisesti uppoasennukseen soveltuvilla Ø 20 mm suojaputkilla.

Tuote	Pakk. Snro	Tyyppi
Ovenalituskulma SL,3xØ20mm putkille	1 14 274 19	G6090SCHW



COL40110SET19010

Colonna-asennuskanavat pistorasialiitintään SL-kanaville

Materiaali

Runko PVC
Kansi PC/ABS halogeeniton
Päätykappale PC/ABS halogeeniton
Jatkokappale PC/ABS halogeeniton

Vakio toimitusväri runko ja päätykappale

RAL 9010, puhtaanvalkoinen

Vakio toimitusväri kansi ja jatkokappale

RAL 9010, puhtaanvalkoinen
Alu, maalattu alumiini

Tuote	Pakk. Snro	Tyyppi
Colonna SET1 400mm, puhtaanvalkoinen	1 14 274 17	COL40110SET1901
Colonna SET1 400mm, alu	1 14 274 18	COL40110SET1AL

tehalit.EK

Kulmakanava ja muoto-osat

- kulmakanava kahdella kaapelointitilalla
- liityntäkulmat katon suuntaiseen kaapelointiin ja jalkalistakanaviin
- runko kiinnitysrei'illä helppoon seinäasennukseen
- muoto-osat asennuksen viimeistelyyn

Toimituspituus
2500 mm

Toimitus
Kansi ja runko

Toimitusvärit
RAL 9010, puhtaanvalkoinen

Materiaali
PVC



Runko ja kansi

Tyyppi
Snro

EK4004009010
puhtaanvalkoinen
Pakk. 40 m
14 174 90

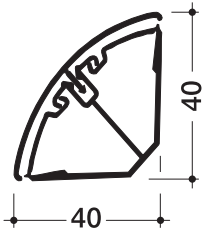

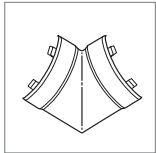

**Sisäkulma/
tasokulma**

Tyyppi
Snro

L27719010
puhtaanvalkoinen
Pakk. 1 kpl
14 174 93

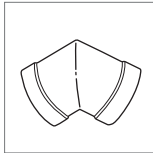

Ulkokulma

Tyyppi
Snro

L27729010
puhtaanvalkoinen
Pakk. 1 kpl
14 174 94

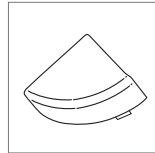

Päätykappale

Tyyppi
Snro

L27739010
puhtaanvalkoinen
Pakk. 1 kpl
14 174 95

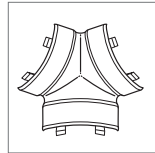

T-kappale

Tyyppi
Snro

L27799010
puhtaanvalkoinen
Pakk. 1 kpl
14 174 98

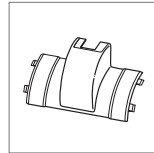

**Liitântäkulma
LF15015**

Tyyppi
Snro

L27789010
puhtaanvalkoinen
Pakk. 1 kpl
14 174 97

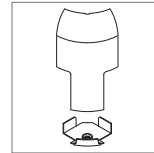

**Liitântäkulma
kulmakanavaan
EK40040**

PC/ABS halogeeniton
Tyyppi/Snro

SL20055819010
kan. SL20055
puhtaanvalkoinen
Pakk. 1 kpl
14 271 99

SL20080819010
kan. SL20080
puhtaanvalkoinen
Pakk. 1 kpl
14 273 03

SL20115819010
kan. SL20115
puhtaanvalkoinen
Pakk. 1 kpl
14 273 81

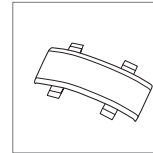

Jatkokappale

Tyyppi
Snro

L27749010
puhtaanvalkoinen
Pakk. 1 kpl
14 174 96

tehalit.SL

Asennuskanava ovenkarmiasennukseen

Toimitus
Kansi ja runko

Materiaali
PVC

Toimituspituus
2000 mm

Toimitusvärit
RAL 9010, puhtaanvalkoinen



Runko ja kansi

Tyyppi
Snro

SL1705209010
puhtaanvalkoinen
Pakk. 24 m
14 173 03

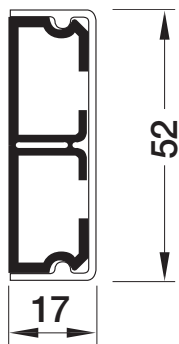

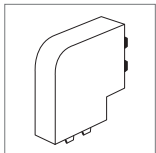

Tasokulma

Tyyppi
Snro

L22479010
puhtaanvalkoinen
Pakk. 1 kpl
14 173 18

UTU Powel Oy
Valimotie 26 B
01510 Vantaa
Puh. (09) 274 64 11
Fax. (09) 274 641 41

Kotisivu:
www.utupowel.fi

